

INSPIRON™

GUIDE DE CONFIGURATION



INSPIRON™

GUIDE DE CONFIGURATION

Modèle réglementaire : P17F

Type réglementaire : P17F001

Remarques, précautions et avertissements

 **REMARQUE** : une REMARQUE attire votre attention sur des informations importantes qui vous aideront à mieux utiliser votre ordinateur.

 **PRÉCAUTION** : une PRÉCAUTION indique un risque d'endommagement du matériel ou de perte de données et vous indique comment éviter le problème.

 **AVERTISSEMENT** : un AVERTISSEMENT indique un risque d'endommagement du matériel, de blessure corporelle ou même de mort.

Si vous avez acheté un ordinateur Dell série n, aucune des références aux systèmes d'exploitation Microsoft Windows mentionnées dans ce document n'est applicable.

Ce produit intègre une technologie de protection des droits d'auteur qui est protégée par des brevets américains et d'autres droits de propriété intellectuelle de Rovi Corporation. L'ingénierie inverse et le désassemblage sont interdits.

Les informations que contient ce document sont susceptibles d'être modifiées sans préavis.

© 2011–2012 Dell Inc. Tous droits réservés.

La reproduction de ce document, sous quelque forme que ce soit, sans permission écrite de Dell Inc. est strictement interdite.

Marques utilisées dans ce document : Dell™, le logo DELL, Inspiron™ et DellConnect™ sont des marques de Dell Inc. Intel®, Pentium® et Core™ sont des marques déposées ou des marques d'Intel Corporation aux États-Unis et dans d'autres pays. AMD® et Radeon™ sont des marques ou des marques déposées d'Advanced Micro Devices, Inc. Microsoft®, Windows® et le logo du bouton Démarrer Windows sont des marques ou des marques déposées de Microsoft Corporation aux États-Unis et/ou dans d'autres pays. Bluetooth® est une marque déposée appartenant à Bluetooth SIG, Inc. et est utilisée par Dell sous licence. Blu-ray Disc™ est une marque de Blu-ray Disc Association.

D'autres marques et noms commerciaux peuvent être utilisés dans ce document pour faire référence aux entités se réclamant de ces marques ou noms ou à leurs produits. Dell Inc. rejette tout intérêt exclusif dans les marques et les noms commerciaux autres que les siens.

Table des matières

Configuration de votre ordinateur portable Inspiron 5

- Avant de configurer votre ordinateur 5
- Connectez l'adaptateur secteur 6
- Branchez le câble réseau (en option) 7
- Appuyez sur le bouton d'alimentation 8
- Configurez le système d'exploitation 9
- Créez un support de restauration du système (recommandé) 10
- Installez la carte SIM (en option) 12
- Activez ou désactivez le sans-fil (en option) 14
- Configurez l'affichage sans-fil (en option) 16
- Connectez-vous à Internet (optionnel) 17

Utilisation de votre ordinateur portable Inspiron 20

- Caractéristiques vues du côté droit 20

- Caractéristiques vues du côté gauche 22
- Caractéristiques vues de l'arrière 26
- Caractéristiques vues de l'avant 28
- Voyants et indicateurs d'état 30
- Désactivation du chargement de la batterie 31
- Fonctions de la base de l'ordinateur et du clavier 32
- Tablette tactile Gestes 36
- Touches de contrôle multimédia 38
- Utilisation du lecteur optique 40
- Fonctions de l'écran 42
- Retrait et réinstallation du panneau supérieur (optionnel) 44
- Retrait et remplacement de la batterie 48
- Fonctions logicielles 50
- Dell DataSafe Online Backup 51
- Dell Stage 52

Table des matières

Résolution des problèmes	54	Support technique et service client	75
Codes sonores	54	DellConnect	75
Problèmes liés au réseau	55	Services en ligne	76
Problèmes liés à l'alimentation	56	Service d'état des commandes automatisé	77
Problèmes liés à la mémoire	58	Informations sur les produits	77
Blocages et problèmes logiciels	59	Retour d'articles sous garantie pour réparation ou remboursement	78
Utilisation des outils de support. . .	62	Avant d'appeler	80
Dell Support Center (Centre de support Dell)	62	Contacter Dell	82
My Dell Downloads	63	Recherche d'informations et de ressources supplémentaires	84
Dépanneur des conflits matériels	64	Caractéristiques	87
Dell Diagnostics	64	Annexe	95
Restauration du système d'exploitation	66	Informations concernant la Norme Officielle Mexicaine (NOM - pour le Mexique uniquement)	95
Restauration du système	67	Index	96
Logiciel de sauvegarde Dell DataSafe Local Backup	68		
Support de restauration du système	71		
Dell Factory Image Restore	72		
Obtention d'aide	74		

Configuration de votre ordinateur portable Inspiron

Cette section fournit des informations concernant la configuration de votre ordinateur portable Dell Inspiron.

Avant de configurer votre ordinateur

Lorsque vous mettez l'ordinateur en place, veillez à garantir un accès facile à une source d'alimentation, à maintenir une ventilation adéquate et à placer l'ordinateur sur une surface plane.

Restreindre la ventilation de l'ordinateur peut provoquer une surchauffe de celui-ci. Pour éviter la surchauffe, veillez à maintenir un dégagement d'au moins 10,2 cm (4 po) à l'arrière de l'ordinateur et d'au moins 5,1 cm (2 po) sur tous les autres côtés. Ne placez jamais l'ordinateur dans un espace clos, comme une armoire ou un tiroir, lorsqu'il est sous tension.

 **AVERTISSEMENT** : ne bloquez pas les entrées d'air de l'ordinateur et n'insérez pas d'objets dedans ; évitez également toute accumulation de poussière. Lorsqu'il est sous tension, ne placez pas votre ordinateur Dell dans un environnement à ventilation restreinte, tel qu'une mallette fermée, ou sur des surfaces en tissu, par exemple une moquette ou un tapis. Une ventilation inadéquate peut endommager l'ordinateur ou en réduire les performances, ou encore provoquer un incendie. Le ventilateur se met en marche lorsque l'ordinateur chauffe. Il se peut que le ventilateur fasse du bruit ; cela est tout à fait normal et ne signifie en aucun cas que le ventilateur ou l'ordinateur est défectueux.

 **PRÉCAUTION** : placer ou empiler des objets lourds ou tranchants sur votre ordinateur peut l'endommager définitivement.

Connectez l'adaptateur secteur

Connectez l'adaptateur secteur à l'ordinateur, puis branchez-le sur une prise murale ou un parasurtenseur.

⚠ AVERTISSEMENT : l'adaptateur secteur fonctionne avec les tensions secteur disponibles dans le monde entier. Toutefois, les connecteurs d'alimentation et les multiprises peuvent varier d'un pays à l'autre. L'utilisation d'un câble non compatible ou le branchement incorrect du câble sur la multiprise ou la prise secteur peuvent provoquer un incendie ou endommager l'ordinateur.

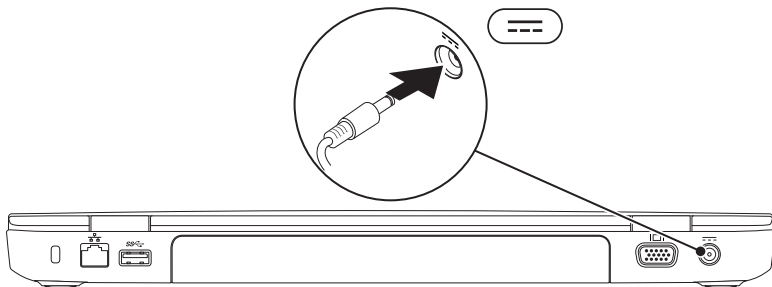

Branchez le câble réseau (en option)

Pour utiliser une connexion réseau câblée, branchez le câble réseau.

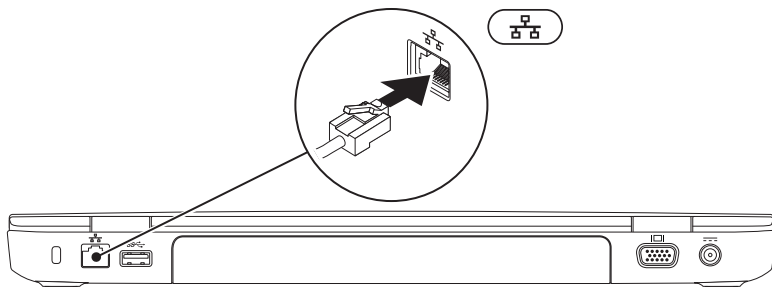

Appuyez sur le bouton d'alimentation

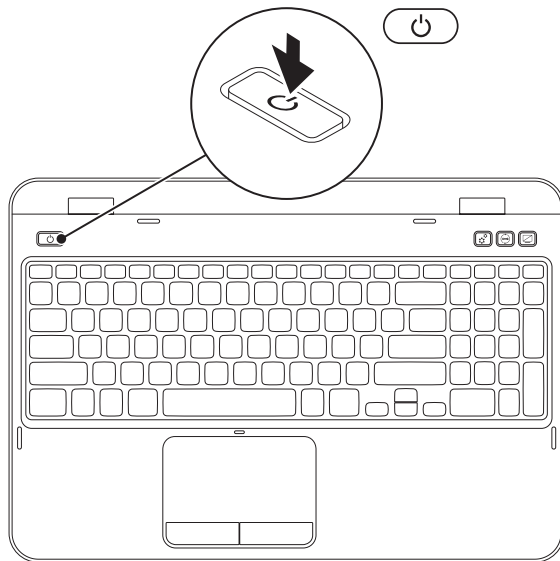



Configurez le système d'exploitation

Le système d'exploitation que vous avez sélectionné lors de l'achat est pré-installé sur votre ordinateur Dell.

Configurer Microsoft Windows

Suivez les instructions affichées lors de la configuration initiale de Microsoft Windows. Ces étapes sont obligatoires et peuvent prendre un certain temps. Les écrans de configuration Windows vous guideront à travers différentes procédures notamment l'acceptation des contrats de licence, le paramétrage des préférences et la configuration d'une connexion Internet.

 **PRÉCAUTION : n'interrompez pas le processus de configuration du système d'exploitation. Vous risqueriez de rendre votre ordinateur inutilisable et de devoir réinstaller le système d'exploitation.**

 **REMARQUE :** pour optimiser les performances de l'ordinateur, il est recommandé de télécharger et d'installer le BIOS et les pilotes les plus récents appropriés à l'ordinateur. Vous trouverez ce BIOS et ces pilotes à l'adresse **support.dell.com**.

 **REMARQUE :** pour plus d'informations sur le système d'exploitation et les fonctionnalités, voir **support.dell.com/MyNewDell**.

Configuration d'Ubuntu

Pour effectuer la configuration initiale d'Ubuntu, suivez les instructions apparaissant à l'écran. Reportez-vous à la documentation Ubuntu pour de plus amples informations sur le système d'exploitation.

Créez un support de restauration du système (recommandé)

 **REMARQUE** : il vous est recommandé de créer un support de restauration du système lors de la configuration de Microsoft Windows.

Le support de restauration du système sert à restaurer l'ordinateur à son état de fonctionnement d'origine, sans affecter les fichiers de données (sans recourir au disque *système d'exploitation*). Utilisez le support de restauration du système si des modifications apportées au matériel, logiciel, pilotes, ou autres paramètres du système ont rendu indésirable l'état de fonctionnement du système.

Vous aurez besoin des éléments suivants pour créer le support de restauration du système :

- logiciel de sauvegarde Dell DataSafe Local Backup
- une clé USB d'une capacité minimale de 8 Go ou des disques DVD-R/DVD+R/Blu-ray (en option)

 **REMARQUE** : le logiciel de sauvegarde Dell DataSafe Local Backup ne prend pas en charge les disques réinscriptibles.

Pour créer un support de restauration du système :

1. Assurez-vous que l'adaptateur secteur est connecté (reportez-vous à la section « Connectez l'adaptateur secteur » à la page 6).
2. Insérez le disque ou la clé USB dans l'ordinateur.
3. Cliquez sur **Démarrer**  → **Tous les programmes** → **Dell DataSafe Local Backup**.
4. Cliquez sur **Créer un support de restauration**.
5. Suivez les instructions qui s'affichent.

 **REMARQUE** : pour obtenir des informations sur la restauration de votre système d'exploitation à l'aide du support de restauration système, reportez-vous à la section « Support de restauration du système » à la page 71.

 **REMARQUE** : nous vous recommandons de créer un disque de redéfinition de mot de passe dès que Microsoft Windows est configuré. Pour de plus amples informations, reportez-vous au support Windows 7 à l'adresse support.dell.com/MyNewDell.

Installez la carte SIM (en option)

 **REMARQUE** : le logement de carte SIM n'est disponible sur votre ordinateur que si vous avez commandé une carte WWAN lors de l'achat de celui-ci.

 **REMARQUE** : Il n'est pas obligatoire d'installer une carte SIM si vous accédez à Internet à l'aide d'une carte EVDO.

installer une carte de Module d'identité d'abonné (SIM) sur votre ordinateur vous permet de vous connecter à Internet. L'accès à Internet n'est possible que si vous vous trouvez au sein du réseau de votre prestataire de service cellulaire.

Pour installer la carte SIM :

1. Mettez l'ordinateur hors tension.
2. Retirez la batterie (reportez-vous à la section « Retrait et remplacement de la batterie » à la page 48).
3. Dans la baie de batterie, faites glisser la carte SIM dans son logement.
4. Réinstallez la batterie (reportez-vous à la section « Retrait et remplacement de la batterie » à la page 48).
5. Mettez l'ordinateur sous tension.

Pour retirer la carte SIM, appuyez dessus et éjectez-la.

Configuration de votre ordinateur portable Inspiron

- | | |
|----------|-----------------------|
| 1 | logement de carte SIM |
| 2 | carte SIM |
| 3 | baie de batterie |

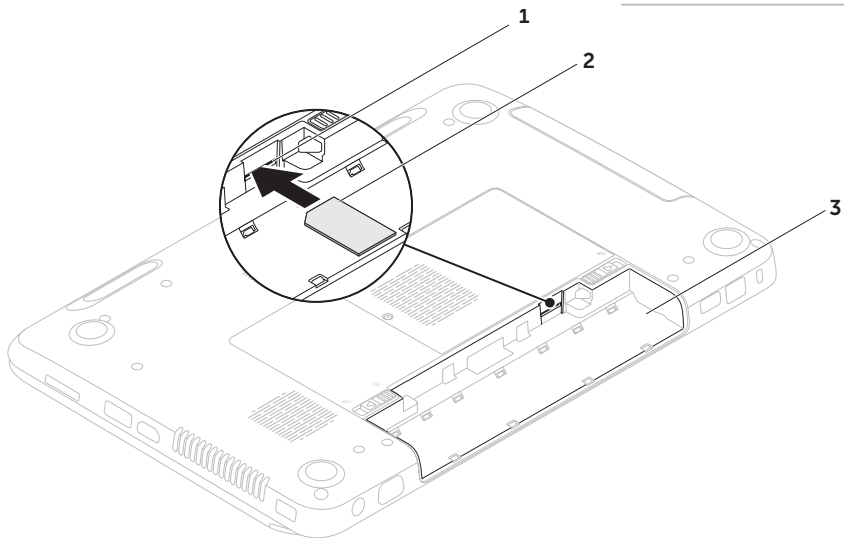

Activez ou désactivez le sans-fil (en option)

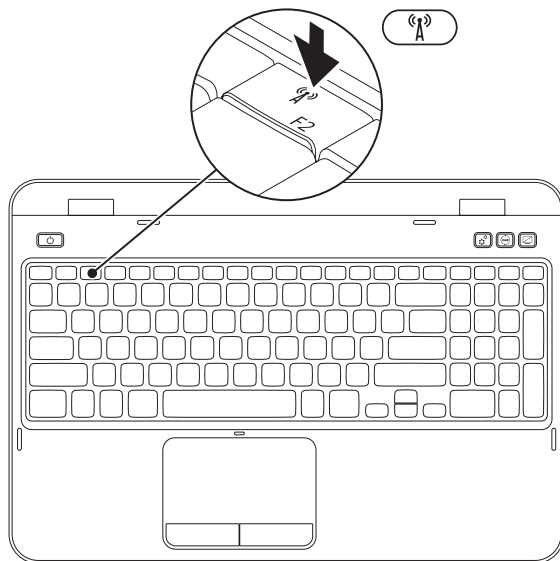

Pour activer ou désactiver le sans-fil

1. Assurez-vous que votre ordinateur est sous tension.
2. Appuyez sur <Fn> et <  > dans la rangée de touches de fonction du clavier.

L'état actuel des radios sans-fil apparaît à l'écran.

Sans-fil activé



Option sans-fil désactivée



3. Appuyez sur <Fn> et <  > à nouveau pour basculer entre l'état Sans-fil activé et l'état Sans-fil désactivé.

 **REMARQUE** : la touche sans-fil vous permet de désactiver rapidement les radios sans fil (Wi-Fi et Bluetooth), ce qui est utile par exemple lorsque vous prenez l'avion.

Configurez l'affichage sans-fil (en option)



 **REMARQUE** : la fonction d'affichage sans-fil n'est pas prise en charge par tous les ordinateurs. Pour des informations sur les caractéristiques matérielles et logicielles de configuration de l'affichage sans-fil, voir www.intel.com.

La fonction d'affichage sans-fil Intel permet le partage de l'affichage de votre ordinateur avec une TV sans utiliser de câbles. Vous devez connecter un adaptateur d'affichage sans-fil à votre TV avant de configurer l'affichage sans-fil.

 **REMARQUE** : l'adaptateur d'affichage sans-fil n'est pas livré avec votre ordinateur et doit être acheté séparément.

Si votre ordinateur prend en charge la fonction d'affichage sans-fil, l'icône affichage sans-fil Intel  est disponible sur le bureau Windows.

Pour configurer l'affichage sans-fil :

1. Mettez l'ordinateur sous tension.
2. Appuyez sur <Fn> et < > dans la rangée des touches de fonction du clavier pour activer le sans-fil.
3. Connectez l'adaptateur d'affichage sans-fil à la télévision.
4. Allumez la télévision.
5. Sélectionnez la source vidéo adéquate de votre télévision, telle que HDMI1, HDMI2, ou S-vidéo.
6. Cliquez sur l'icône Affichage sans-fil Intel  du bureau.
La fenêtre d'**affichage sans-fil Intel** apparaît.
7. Sélectionnez **Scan for available displays** (Balayage d'affichages disponibles).
8. Sélectionnez votre adaptateur d'affichage sans-fil dans la liste **Affichages sans fil détectés**.
9. Saisissez le code de sécurité qui s'affiche sur votre télévision.

Pour activer l'affichage sans fil :

1. Cliquez sur l'icône Affichage sans fil Intel  du bureau.

La fenêtre d'**affichage sans-fil Intel** apparaît.

2. Sélectionnez **Connect to Existing Adapter** (Connecter à un adaptateur existant).

 **REMARQUE** : vous pouvez télécharger et installer le pilote le plus récent pour le « Intel Wireless Display Connection Manager » (Gestionnaire de connexion d'affichage sans fil Intel) depuis le site support.dell.com.

 **REMARQUE** : pour plus d'informations sur l'affichage sans fil, consultez la documentation de l'adaptateur d'affichage sans fil.

Connectez-vous à Internet (optionnel)

Pour vous connecter à Internet, vous devez disposer d'un modem externe ou d'une connexion réseau, et d'un fournisseur d'accès Internet (FAI).

Si votre ordinateur ne comporte pas, à l'origine, de modem USB externe ou d'adaptateur WLAN, vous pouvez vous en procurer un sur le site de Dell, à l'adresse dell.com.

Configuration d'une connexion câblée

- Si vous utilisez une connexion d'accès par ligne commutée, branchez la ligne téléphonique sur le connecteur du modem USB externe (optionnel) et sur la prise téléphonique murale avant de configurer la connexion Internet.
- Si vous utilisez une connexion DSL ou modem câble/satellite, contactez votre fournisseur d'accès Internet (FAI) ou votre fournisseur de service téléphonique cellulaire pour obtenir des instructions de configuration.

Pour terminer la configuration de votre connexion Internet câblée, suivez les instructions de la section « Configuration de votre connexion Internet » à la page 19.

Configuration d'une connexion Internet sans fil

 **REMARQUE :** pour configurer votre routeur sans fil, voir la documentation livrée avec celui-ci.

Avant d'utiliser la connexion Internet sans fil, vous devez vous connecter à votre routeur sans fil. Pour configurer la connexion à un routeur sans fil :

1. Assurez-vous que le sans-fil est activé sur votre ordinateur (reportez-vous à la section « Activez ou désactivez le sans-fil (en option) » à la page 14).
2. Enregistrez et fermez tous les fichiers et quittez tous les programmes.
3. Cliquez sur **Démarrer**  → **Panneau de configuration**.
4. Dans le champ de recherche, entrez **réseau**, puis cliquez sur **Centre Réseau et partage** → **Connexion à un réseau**.
5. Pour effectuer la configuration, suivez les instructions qui s'affichent à l'écran.

Configuration de votre connexion Internet

Les fournisseurs d'accès Internet (FAI) et leurs offres varient selon les pays. Contactez votre FAI pour connaître les offres disponibles dans votre pays.

Si vous ne pouvez pas vous connecter à Internet alors que vous l'avez déjà fait auparavant, il est possible que le fournisseur d'accès Internet subisse une interruption de services. Contactez-le pour vérifier l'état des services ou essayez de vous connecter ultérieurement.

Veillez à avoir à portée de main les informations concernant votre FAI. Si vous n'avez pas de FAI, l'Assistant **Connexion à Internet** vous aide à en trouver un.

Configuration de votre connexion Internet :

1. Enregistrez et fermez tous les fichiers, et quittez tous les programmes ouverts.
2. Cliquez sur **Démarrer**  → **Panneau de configuration**.
3. Dans la zone de recherche, entrez *réseau*, puis cliquez sur **Centre Réseau et partage** → **Configurer une nouvelle connexion ou réseau** → **Connexion à Internet**.

La fenêtre **Connecter à Internet** s'affiche.

-  **REMARQUE** : si vous ne savez pas quel type de connexion sélectionner, cliquez sur **Help me choose** (Comment choisir) ou contactez votre FAI.
4. Suivez les instructions qui s'affichent à l'écran et utilisez les informations de configuration fournies par votre FAI pour terminer la procédure de configuration.

Utilisation de votre ordinateur portable Inspiron

Cette section fournit des informations sur les fonctions disponibles sur votre ordinateur portable Inspiron

Caractéristiques vues du côté droit

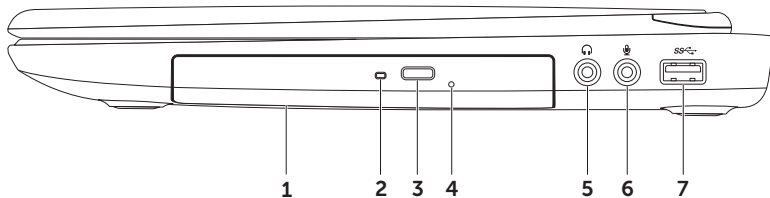



-
- 1 Lecteur optique** : lit ou enregistre des CD, des DVD et des disques Blu-ray (optionnel). Pour de plus amples informations, reportez-vous à la section « Utilisation du lecteur optique » à la page 40.

 - 2 Voyant de lecteur optique** : clignote lorsque vous appuyez sur le bouton d'éjection du lecteur optique ou lorsque vous insérez un disque et qu'il est en cours de lecture.

 - 3 Bouton d'éjection du lecteur optique** : appuyez sur ce bouton pour ouvrir le plateau du lecteur optique.

 - 4 Trou d'éjection d'urgence** : à utiliser pour ouvrir le plateau du lecteur optique si ce dernier ne s'ouvre pas lorsque vous appuyez sur le bouton d'éjection. Pour de plus amples informations, reportez-vous à la section « Utilisation du trou d'éjection d'urgence » à la page 40.

 - 5  Connecteur de sortie audio ou de casque** : permet de connecter une paire d'écouteurs (un casque), ou bien un haut-parleur ou système sonore alimenté.

 - 6  Connecteur d'entrée audio/de microphone** : permet de brancher un microphone ou un signal d'entrée destiné aux programmes audio.

 - 7  Connecteur USB 3.0** : accélère la transmission des données entre votre ordinateur et les périphériques USB.
-

Caractéristiques vues du côté gauche

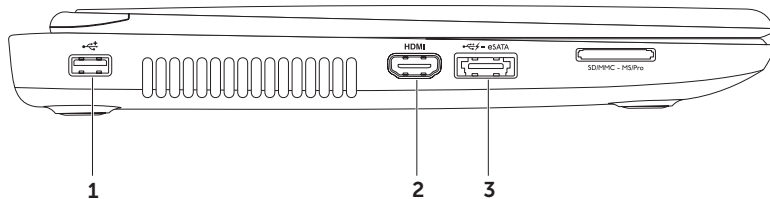

- 1  **Connecteur USB 2.0** : permet de connecter des périphériques USB, comme une souris, un clavier, une imprimante, un lecteur externe ou un lecteur MP3.
-

- 2  **Connecteur HDMI** : permet la connexion à une télévision pour des signaux audio et vidéo 5.1.
-

REMARQUE : en cas d'utilisation avec un moniteur, seul le signal vidéo sera lu.

- 3  **Connecteur combiné eSATA/USB avec USB PowerShare** : permet le branchement à des périphériques de stockage compatibles eSATA (par exemple, des disques durs ou lecteurs optiques externes) ou des périphériques USB (par exemple, une souris, un clavier, une imprimante, un lecteur externe ou un lecteur MP3). La fonctionnalité USB Powershare vous permet de charger des périphériques USB lorsque l'ordinateur est éteint/allumé ou en mode Veille.

REMARQUE : certains périphériques USB peuvent ne pas se charger lorsque l'ordinateur est éteint ou en mode Veille. Dans ce cas, allumez l'ordinateur pour charger le périphérique.

REMARQUE : si vous éteignez l'ordinateur pendant que vous chargez un périphérique USB, celui s'arrêtera de se charger. Pour poursuivre le chargement, déconnectez le périphérique USB et reconnectez-le.

REMARQUE : la fonction USB PowerShare est automatiquement désactivée lorsqu'il ne reste que 10 % de la durée de vie totale de la batterie.

Utilisation de votre ordinateur portable Inspiron

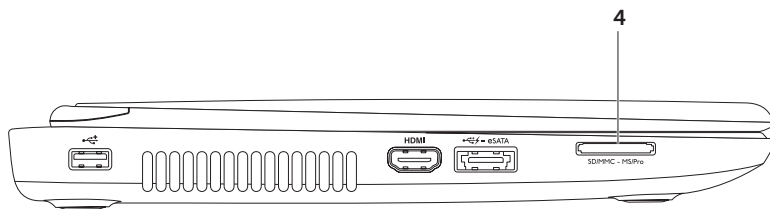

- 4 **SD·MMC·MS** **lecteur de cartes multimédia 8-en-1** : vous permet de visualiser et de partager, facilement et rapidement, vos photos, fichiers musicaux, vidéos et documents stockés sur des cartes mémoire. Pour rechercher les cartes mémoire prises en charge, reportez-vous à la section « Caractéristiques » à la page 87.

REMARQUE : votre ordinateur est livré avec un cache en plastique dans le logement de carte PC. Les caches protègent les logements non utilisés contre la poussière et les particules en suspens. Conservez le cache pour l'utiliser en l'absence de carte mémoire multimédia dans le logement ; les caches provenant d'autres ordinateurs ne sont pas adaptés à votre ordinateur.

Caractéristiques vues de l'arrière



-
- 1 Emplacement pour câble de sécurité** : permet de brancher sur l'ordinateur un câble de sécurité du commerce.

REMARQUE : avant d'acheter un câble de sécurité, vérifiez qu'il est bien compatible avec l'emplacement pour câble de sécurité de votre ordinateur.

- 2**  **Connecteur réseau** : vous permet de relier votre ordinateur à un réseau ou à un périphérique large bande si vous utilisez un réseau câblé.
-

- 3**  **Connecteur USB 3.0** : accélère la transmission de données entre votre ordinateur et les périphériques USB.
-

- 4**  **Connecteur VGA** : permet de connecter un moniteur ou un projecteur.
-

- 5**  **Connecteur d'adaptateur secteur** : permet de connecter un adaptateur secteur pour alimenter l'ordinateur et charger la batterie.
-

Caractéristiques vues de l'avant

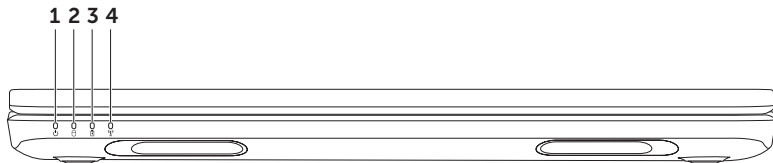

- 1  **Voyant d'alimentation** : indique l'état de l'alimentation. Pour de plus amples informations sur le voyant d'alimentation, reportez-vous à la section « Voyants et indicateurs d'état » à la page 30.
-

- 2  **Voyant d'activité du disque dur** : s'allume lorsque l'ordinateur lit ou écrit des données. Un voyant blanc fixe signale une activité sur le disque dur.

 **PRÉCAUTION** : Pour éviter toute perte de données, n'éteignez jamais l'ordinateur lorsque le voyant d'activité de l'unité de disque dur est actif.

- 3  **Voyant d'état de la batterie** : indique le niveau de charge de la batterie. Pour de plus amples informations sur le voyant d'état de la batterie, reportez-vous à la section « Voyants et indicateurs d'état » à la page 30.

REMARQUE : la batterie est en cours de charge lorsque l'ordinateur est alimenté via adaptateur secteur CA.

- 4  **Voyant d'état du sans-fil** : s'allume lorsque le sans-fil est activé. Un voyant blanc fixe indique que le sans-fil est activé.

REMARQUE : pour activer ou désactiver le sans-fil, reportez-vous à la section « Activez ou désactivez le sans-fil (en option) » à la page 14.

Voyants et indicateurs d'état



Voyant d'état de la batterie

	État du voyant	États de l'ordinateur	État de charge de la batterie
Adaptateur secteur	blanc fixe	sous tension/en veille/arrêt/hibernation	charge en cours
	éteint	sous tension/en veille/arrêt/hibernation	complètement chargé
Batterie	orange fixe	allumé/veille	batterie déchargée (<= 10 %)
	éteint	sous tension/en veille/arrêt/hibernation	pas en cours de chargement

 **REMARQUE** : la batterie est en cours de chargement lorsque l'ordinateur est alimenté via adaptateur secteur CA.

Voyant du bouton d'alimentation/Voyant d'alimentation

État du voyant	États de l'ordinateur
blanc fixe	allumé
blanc clignotant	veille
éteint	allumé/mise en veille prolongée

-  **REMARQUE** : pour obtenir des informations sur les problèmes d'alimentation, reportez-vous à la section « Problèmes liés à l'alimentation » à la page 56.
-  **REMARQUE** : si votre ordinateur se trouve en veille ou en mode Mise en veille prolongée, appuyez sur le bouton d'alimentation et maintenez la pression pendant une seconde pour le faire revenir en mode normal.

Désactivation du chargement de la batterie

Vous pourrez avoir à désactiver la fonction chargement de la batterie en vol. Pour désactiver rapidement la fonction chargement de la batterie :



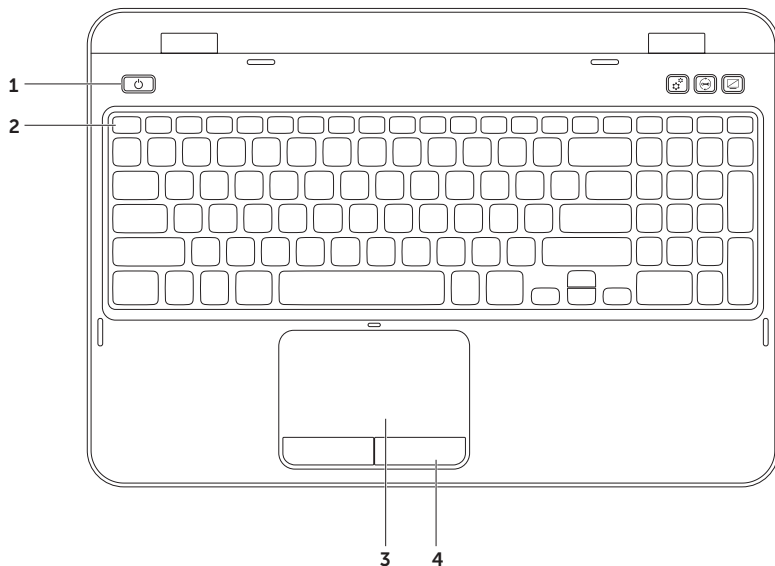

1. Assurez-vous que votre ordinateur est sous tension.
2. Cliquez sur **Démarrer** .
3. Saisissez **Options d'alimentation** dans la zone de recherche, puis appuyez sur <Entrée>.
4. Dans la fenêtre **Options d'alimentation**, cliquez sur **Jauge de batterie Dell** pour ouvrir la fenêtre **Paramètres de la batterie**.
5. Cliquez sur **Désactiver le chargement de la batterie**, puis cliquez sur **OK**.

-  **REMARQUE** : le chargement de la batterie peut également être désactivé depuis l'utilitaire de configuration du système (BIOS).

Fonctions de la base de l'ordinateur et du clavier



-
- 1  **Bouton et voyant d'alimentation** : appuyez sur ce bouton pour allumer ou éteindre l'ordinateur. Le voyant situé sur le bouton indique l'état de l'alimentation. Pour de plus amples informations sur le voyant du bouton d'alimentation, reportez-vous à la section « Voyants et indicateurs d'état » à la page 30.
-

- 2 **Rangée de touches de fonction** : la touche d'activation ou de désactivation du double écran , la touche d'activation ou de désactivation du sans-fil , la touche  d'activation ou de désactivation de la tablette tactile, les touches  d'augmentation et de réduction de la luminosité et les touches multimédia  se trouvent dans cette rangée.

Pour de plus amples informations sur les touches multimédia, reportez-vous à la section « Touches de contrôle multimédia » à la page 38.

- 3 **Tablette tactile** : offre les fonctions d'une souris : déplacement du curseur, déplacement des éléments sélectionnés par glisser-déplacer, et clic gauche en tapant sur la surface.

La tablette tactile prend en charge les fonctions faire défiler, Mouvement Rapide (Balayage) et Zoom. Pour modifier les paramètres de la tablette tactile, double-cliquez sur l'icône **Tablette tactile Dell** dans la barre d'état système du bureau. Pour de plus amples informations, reportez-vous à la section « Tablette tactile Gestes » à la page 36.

REMARQUE : pour activer ou désactiver la tablette tactile, appuyez sur la touche <Fn> et sur la touche  de la rangée de touches de fonction du clavier.

- 4 **Boutons de la tablette tactile** : permettent d'effectuer des clics droits ou gauches comme avec une souris.
-

Utilisation de votre ordinateur portable Inspiron

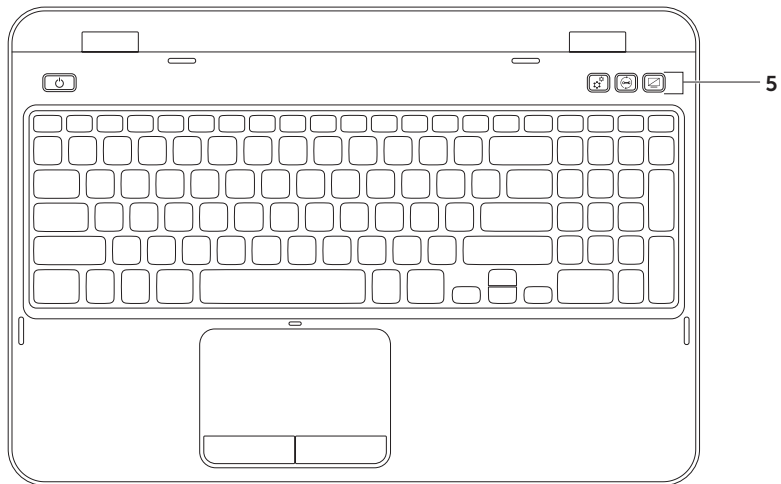

- 5  **Bouton du centre de mobilité Windows** : appuyez sur ce bouton pour lancer le centre de mobilité Windows. Windows Mobility Center permet un accès rapide aux paramètres de votre PC mobile tels que le contrôle de la luminosité, le réglage du volume, l'état de la batterie, le réseau sans fil etc.





Bouton Dell Support Center : appuyez sur ce bouton pour lancer Dell Support Center. Pour de plus amples informations, reportez-vous à la section « Dell Support Center (Centre de support Dell) » à la page 62.



Bouton d'activation/désactivation de l'écran : appuyez sur ce bouton pour allumer ou éteindre l'écran.

REMARQUE : Windows Mobility Center, Dell Support Center et les boutons d'activation/désactivation de l'affichage fonctionnent uniquement sur les ordinateurs fonctionnant sous un système d'exploitation Windows.

Tablette tactile Gestes

 **REMARQUE** : certains des gestes pour la tablette tactile peuvent être désactivés par défaut. Pour modifier les paramètres des gestes pour la tablette tactile, cliquez sur **Démarrer**  → **Panneau de configuration** → **Matériel et audio** → **Périphériques et imprimantes** → **Souris**.

Défilement

Vous permet de faire défiler le contenu.
La fonction de défilement inclut :

Défilement vertical automatique : permet d'effectuer un défilement vers le haut ou vers le bas dans la fenêtre active.

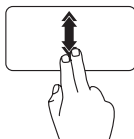

Déplacez rapidement deux doigts vers le haut ou vers le bas pour activer le défilement vertical automatique.

Appuyez sur la tablette tactile pour arrêter le défilement automatique.

Défilement horizontal automatique : permet d'effectuer un défilement vers la gauche ou vers la droite dans la fenêtre active.

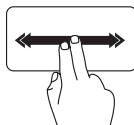

Déplacez rapidement deux doigts vers la gauche ou vers la droite pour activer le défilement horizontal automatique.

Appuyez sur la tablette tactile pour arrêter le défilement automatique.

Zoom

Permet d'augmenter ou de réduire l'agrandissement du contenu de l'écran.

La fonction de zoom inclut :

Pincement : permet d'effectuer un zoom avant ou arrière en écartant ou rapprochant deux doigts sur la tablette tactile.

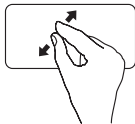

Pour effectuer un zoom avant :

Écartez deux doigts pour agrandir la vue de la fenêtre active.

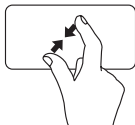

Pour effectuer un zoom arrière :

Rapprochez deux doigts pour réduire la vue de la fenêtre active.

Mouvement rapide

Permet de faire basculer le contenu vers l'avant ou l'arrière selon la direction du mouvement rapide (balayage).

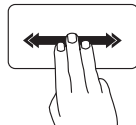

Déplacez rapidement trois doigts dans la direction de votre choix pour faire basculer le contenu dans la fenêtre active.

Touches de contrôle multimédia

Les touches de contrôle multimédia se trouvent sur la rangée de touches de fonction du clavier. Pour utiliser les contrôles multimédia, appuyez sur la touche appropriée. Vous pouvez configurer les touches de contrôle multimédia sur le clavier à l'aide de l'Utilitaire de **Configuration du système** (BIOS) ou du **Centre de mobilité Windows**.

Configuration système

1. Appuyez sur <F2> au cours de l'auto-test de démarrage (POST) pour accéder à l'utilitaire Configuration du système (BIOS).
2. Sous the **Comportement de la touche de fonction**, sélectionnez **touche multimédia en premier** ou **touche de fonction en premier**.

Touche de fonction en premier : il s'agit de l'option par défaut. Appuyez sur n'importe quelle touche de fonction pour effectuer la fonction associée. Dans le cas d'une action multimédia, appuyez sur <Fn> + la touche multimédia requise.

Touche multimédia en premier : appuyez sur n'importe quelle touche multimédia pour effectuer l'action multimédia associée. Dans le cas d'une touche de fonction, appuyez sur <Fn> + a touche de fonction requise.

 **REMARQUE** : l'option **Touche multimédia en premier** n'est active qu'à partir du système d'exploitation.

Centre de mobilité Windows

1. Appuyez sur les touches <Windows><X> ou sur le bouton Windows Mobility Center pour lancer Windows Mobility Center.
2. Dans la **Rangée de touches de fonction**, sélectionnez **Touche de fonction** ou **Touche multimédia**.



 Revenir à la page ou au chapitre précédent

 Lecture ou Pause

 Passer à la page ou au chapitre suivant

 Baisser le niveau du volume

 Augmenter le volume

 Mettre le son en sourdine

Utilisation du lecteur optique

 **PRÉCAUTION** : n'appuyez pas sur le plateau du lecteur optique lorsque vous l'ouvrez ou le fermez. Laissez-le fermé lorsque vous n'utilisez pas le lecteur.

 **PRÉCAUTION** : ne déplacez pas l'ordinateur lors de la lecture ou de l'enregistrement d'un disque.

Le lecteur optique lit ou enregistre les CD et DVD. Lorsque vous placez le disque sur le plateau du lecteur optique, vérifiez que le côté comportant une impression ou des caractères est tourné vers le haut.

Pour placer un disque dans le lecteur optique :

1. Appuyez sur le bouton d'éjection du lecteur optique.
2. Sortez le plateau du lecteur optique.
3. Placez le disque, étiquette vers le haut, au centre du plateau et enclenchez-le sur l'axe.
4. Poussez le plateau du lecteur optique dans le lecteur.

Utilisation du trou d'éjection d'urgence

Si le plateau du lecteur optique ne s'éjecte pas lorsque vous appuyez sur le bouton éjection, utilisez le trou d'éjection d'urgence pour l'ouvrir. Pour ouvrir le plateau du lecteur à l'aide du trou d'éjection d'urgence :

1. Éteignez l'ordinateur.
2. Introduisez une petite épingle ou un trombone déplié dans le trou d'éjection d'urgence et appuyez fermement jusqu'à ce que le plateau du lecteur optique s'ouvre.

Utilisation de votre ordinateur portable Inspiron

-
- 1 disque

 - 2 axe

 - 3 plateau du lecteur optique

 - 4 trou d'éjection d'urgence

 - 5 bouton d'éjection du plateau du lecteur optique

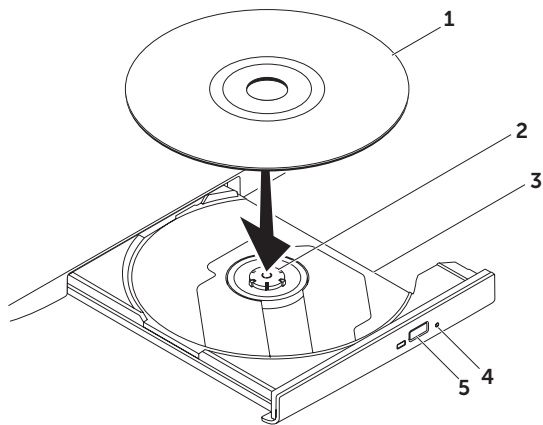

Fonctions de l'écran

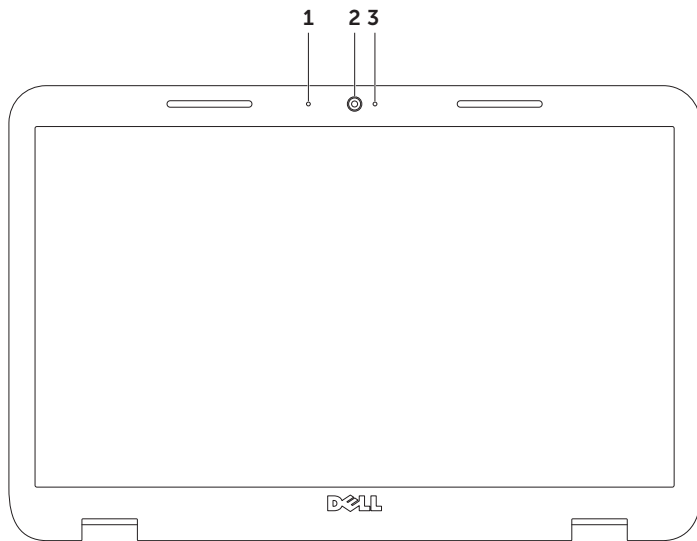

-
- 1 Microphone** : fournit un son haute qualité pour la vidéoconférence et l'enregistrement audio.

 - 2 Caméra** : caméra intégrée pour la capture vidéo, la téléconférence et le chat.

 - 3 Voyant d'activité de la caméra** : indique si la caméra est allumée ou éteinte. Un voyant blanc signale une activité sur le disque dur.
-

Retrait et réinstallation du panneau supérieur (optionnel)

 **AVERTISSEMENT** : avant de commencer toute procédure de cette section, consultez et respectez les consignes de sécurité accompagnant l'ordinateur.

 **AVERTISSEMENT** : avant de retirer le panneau supérieur, mettez l'ordinateur hors tension, puis retirez les câbles externes (y compris l'adaptateur secteur).

Pour retirer le panneau supérieur :

1. Éteignez l'ordinateur et fermez-le.
2. Appuyez sur le bouton de dégagement du capot supérieur et maintenez-le enfoncé, puis faites glisser le capot supérieur.

 **REMARQUE** : des panneaux remplaçables supplémentaires peuvent être achetés sur dell.com.

Utilisation de votre ordinateur portable Inspiron

- 1 arrière de l'ordinateur
- 2 panneau supérieur
- 3 bouton de dégagement du capot supérieur

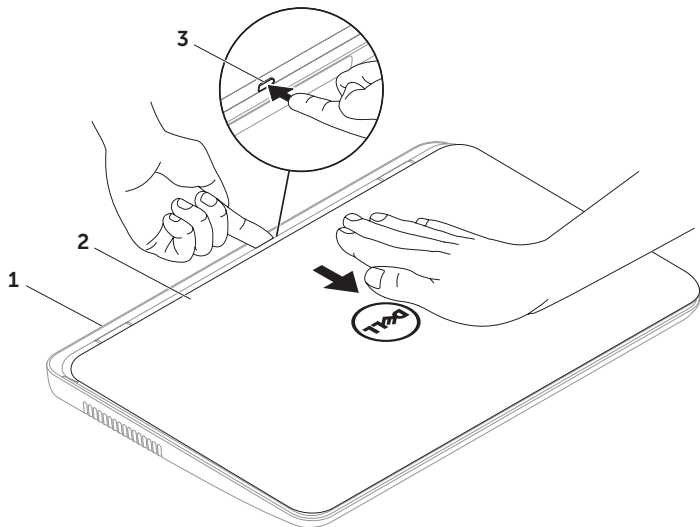

Utilisation de votre ordinateur portable Inspiron

Pour réinstaller le panneau supérieur :

 **REMARQUE** : lorsque vous remettez le panneau supérieur en place, assurez-vous que le logo Dell soit face à l'arrière de l'ordinateur.

1. Alignez le capot supérieur sur l'arrière de l'écran.
2. Faites glisser le supérieur jusqu'à ce qu'il s'enclenche avec un déclic. Veillez à ce qu'il n'y ait aucun écart entre le panneau supérieur et le capot arrière de l'écran.

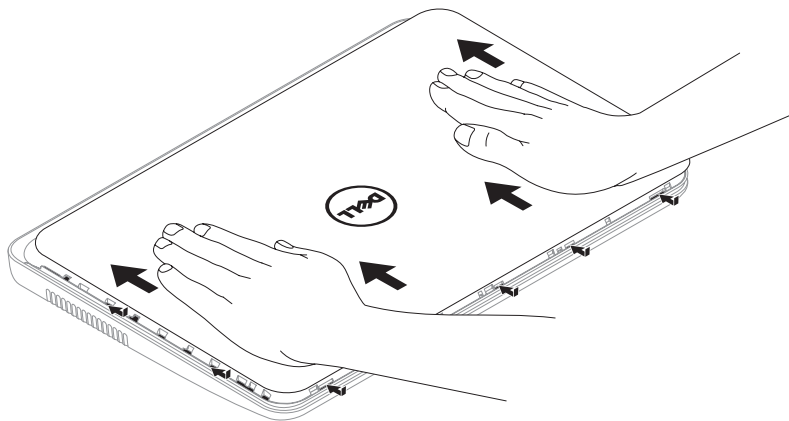

Retrait et remplacement de la batterie

 **AVERTISSEMENT** : avant de commencer toute procédure de cette section, consultez et respectez les consignes de sécurité accompagnant l'ordinateur.

 **AVERTISSEMENT** : l'utilisation d'une batterie non compatible peut accroître le risque d'incendie ou d'explosion. Vous ne devez utiliser avec cet ordinateur qu'une batterie achetée chez Dell. N'utilisez pas la batterie d'un autre ordinateur.

 **AVERTISSEMENT** : avant de retirer la batterie, arrêtez l'ordinateur et débranchez les câbles externes (y compris celui de l'adaptateur secteur).

Pour retirer la batterie :

1. Éteignez l'ordinateur et retournez-le.
2. Faites glisser le loquet d'éjection de la batterie et le loquet de verrouillage de la batterie en positions déverrouillées.
3. Faites glisser et soulevez la batterie hors de la baie de batterie.

Pour remettre la batterie en place :

1. Faites glisser la batterie dans la baie de batterie, jusqu'à ce qu'elle s'enclenche avec un déclic.
2. Faites glisser le loquet de la batterie en position verrouillée.

Utilisation de votre ordinateur portable Inspiron

- 1 loquet de la batterie
- 2 batterie
- 3 loquet d'éjection de la batterie

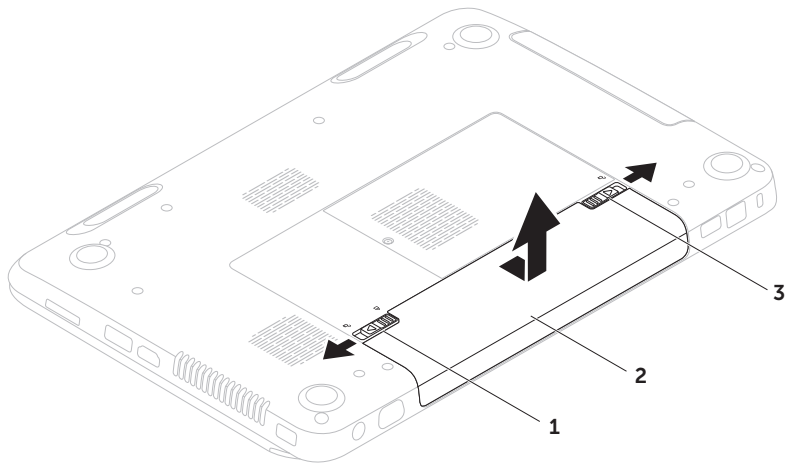

Fonctions logicielles

Reconnaissance faciale FastAccess

La fonction de reconnaissance faciale FastAccess peut être installée sur votre ordinateur. Cette fonction facilite la sécurisation de votre ordinateur Dell qui apprend à reconnaître votre visage et se sert des données de reconnaissance pour vérifier votre identité afin de fournir automatiquement les informations de connexion que vous auriez dû entrer manuellement (par exemple pour vous connecter à un compte Windows ou à des sites Web sécurisés). Pour en savoir plus, cliquez sur **Démarrer**  → **Tous les programmes** → **FastAccess**.

Productivité et communication

Vous pouvez utiliser l'ordinateur pour créer des présentations, des brochures, des cartes de vœux, des tracts et des feuilles de calcul. Vous pouvez également afficher et modifier les photographies et images. Vérifiez votre bon de commande pour connaître les logiciels installés sur votre ordinateur.



Une fois connecté à Internet, vous pouvez accéder à des sites Web, configurer un compte de courrier électronique et télécharger des fichiers.

Divertissement et multimédia

Utilisez l'ordinateur pour visionner des vidéos, jouer à des jeux, créer vos propres CD, et écouter de la musique ou la radio Internet.

Téléchargez ou copiez des images et des fichiers vidéo à partir de périphériques portables comme les appareils photos numériques et les téléphones portables. Les applications logicielles optionnelles vous permettent d'organiser et de créer des fichiers musicaux et vidéo que vous pouvez ensuite enregistrer sur disque, ou enregistrer sur des dispositifs portables comme les lecteurs MP3 ou les appareils de divertissement portatifs. Vous pouvez aussi les écouter et les visionner directement sur un téléviseur, un projecteur ou un équipement Home Theater connecté.

Dell DataSafe Online Backup

-  **REMARQUE** : Dell DataSafe Online est pris en charge uniquement sur les systèmes d'exploitation Windows.
-  **REMARQUE** : il est recommandé d'utiliser une connexion large bande pour obtenir des débits plus élevés de téléchargement depuis et vers le serveur.

Dell DataSafe Online est un service de sauvegarde et de restauration qui vous aide à protéger vos données et d'autres fichiers importants d'incidents catastrophiques tels que le vol, l'incendie ou les catastrophes naturelles. Vous accédez à ce service sur votre ordinateur à l'aide d'un compte protégé par un mot de passe.

Pour en savoir plus, rendez-vous sur **DellDataSafe.com**.

Pour planifier des sauvegardes :

1. Double-cliquez sur l'icône Dell DataSafe Online  dans la barre d'état système de votre bureau.
2. Suivez les instructions qui s'affichent.

Dell Stage

Le logiciel Dell Stage installé sur votre ordinateur permet d'accéder à vos applications média préférées.

Pour lancer Dell Stage, cliquez sur

Démarrer  → **Tous les programmes** → **Dell Stage** → **Dell Stage**.

 **REMARQUE** : certaines applications Dell Stage peuvent également être lancées depuis le menu **Tous les programmes**.

Personnalisez Dell Stage comme suit :

- Réarranger un raccourci d'application : sélectionnez le raccourci d'application et maintenez-le enfoncé jusqu'à ce qu'il clignote. Déplacez-le ensuite vers l'emplacement Dell Stage de votre choix.
- Réduire : faites glisser la fenêtre Dell Stage sur le bas de l'écran.
- Personnaliser : sélectionnez l'icône des paramètres, puis choisissez l'option souhaitée.

Les applications suivantes sont disponibles dans Dell Stage :

 **REMARQUE** : certaines applications peuvent ne pas être disponibles selon les sélections effectuées au moment de l'achat.

- **MUSIQUE** : écoutez de la musique ou parcourez vos fichiers musicaux par album, artiste ou titre de chanson. Écoutez des stations de radio internationales. L'application Napster optionnelle vous permet de télécharger des chansons lorsque vous êtes connecté à Internet.
- **YOUPAINT** : dessinez et modifiez des images.
- **DOCUMENTS** : offre un accès rapide au dossier Documents du bureau.

- **PHOTO** : affichez, organisez ou modifiez vos photos. Créez des diaporamas et des collections de photos et chargez-les sur **Facebook** ou **Flickr** lorsque vous êtes connecté à Internet.
- **DELL WEB** : offre un aperçu de jusqu'à quatre de vos pages Web favorites. Cliquez sur l'aperçu de page Web pour l'ouvrir dans votre navigateur.
- **VIDÉO** : visionnez des vidéos. L'application CinemaNow optionnelle vous permet d'acheter ou de louer des films et des séries télé lorsque vous êtes connecté à Internet.
- **RACCOURCIS** : offre un accès rapide aux programmes fréquemment utilisés.
- **PAPILLONS ADHÉSIFS AMOVIBLES** : permettent de créer des notes et des rappels. Ces notes apparaîtront dans le tableau d'affichage la prochaine fois que vous accéderez à STICKYNOTES (Notes récurrentes). Vous pouvez également enregistrer les notes sur le bureau.
- **Mosaïque Web** : offre un aperçu de jusqu'à quatre de vos pages Web favorites. La mosaïque permet d'ajouter, de modifier ou de supprimer un aperçu de page Web. Cliquez sur l'aperçu de page Web pour l'ouvrir dans votre navigateur. Vous pouvez également créer plusieurs mosaïques Web via la galerie d'applications.

Résolution des problèmes

Cette section fournit des informations sur le dépannage de votre ordinateur. Si vous ne pouvez pas résoudre votre problème à l'aide des consignes suivantes, reportez-vous à la section « Utilisation des outils de support » à la page 62 ou « Contacter Dell » à la page 82.

 **AVERTISSEMENT** : seul un personnel d'entretien qualifié doit retirer le capot de l'ordinateur. Reportez-vous au *Manuel de maintenance* à l'adresse support.dell.com/manuals pour des instructions de service avancées.

Codes sonores

Votre ordinateur peut émettre une série de bips au cours du démarrage en présence d'erreurs ou de problèmes. Cette série de bips, appelée code sonore, identifie un problème particulier. Si c'est le cas, prenez note du code sonore et contactez Dell (reportez-vous à la section « Contacter Dell » à la page 82) pour obtenir de l'aide.

 **REMARQUE** : pour remplacer des pièces, reportez-vous au *Manuel de maintenance* à l'adresse support.dell.com/manuals.

Code sonore	Problème possible
Un	Défaillance possible de carte système ; échec de la somme de contrôle BIOS ROM
Deux	Aucune mémoire RAM REMARQUE : si vous avez installé ou remplacé la barrette de mémoire, assurez-vous qu'elle est correctement enclenchée.
Trois	Panne possible de la carte système ; erreur du jeu de puces
Quatre	Défaillance de lecture/écriture RAM
Cinq	Défaillance de l'horloge en temps réel
Six	Échec de carte vidéo ou puce
Sept	Défaillance de processeur
Huit	Panne d'affichage

Problèmes liés au réseau

Connexions sans fil

Si vous perdez la connexion de réseau

sans fil : le routeur sans fil est soit hors ligne, soit désactivé sur l'ordinateur.

- Vérifiez le routeur sans fil pour vous assurer qu'il est sous tension et connecté à la source de données (modem câble ou concentrateur réseau).
- Vérifiez que le sans-fil est activé sur l'ordinateur (reportez-vous à la section « Activez ou désactivez le sans-fil (en option) » à la page 14).
- Établissez de nouveau votre connexion au routeur sans fil (reportez-vous à la section « Configuration d'une connexion Internet sans fil » à la page 18).
- Des interférences peuvent bloquer ou perturber votre connexion sans fil. Essayez de placer l'ordinateur plus près du routeur sans fil.

Connexions câblées

Si vous perdez la connexion réseau câblé : le câble est débranché ou endommagé.

Vérifiez le câble pour vous assurer qu'il est branché et en bon état.

Problèmes liés à l'alimentation

Le voyant d'alimentation est éteint : l'ordinateur est éteint, en mode Veille prolongée ou n'est pas alimenté.

- Appuyez sur le bouton d'alimentation. L'ordinateur reprend son fonctionnement normal s'il était éteint ou en mode Mise en veille prolongée.
- Rebranchez le câble d'alimentation secteur sur le connecteur d'alimentation de l'ordinateur ou sur une prise électrique.
- Si le câble de l'adaptateur secteur est branché sur une multiprise, assurez-vous que celle-ci est branchée sur une prise secteur et est activée. Contournez également les parasurtenseurs, multiprises et rallonges électriques pour vérifier que l'ordinateur est correctement alimenté.

- Assurez-vous que la prise secteur fonctionne en la testant à l'aide d'un autre appareil, une lampe par exemple.
- Vérifiez les connexions du câble de l'adaptateur secteur. Si l'adaptateur secteur est muni d'un voyant, assurez-vous que ce dernier est allumé.
- Si le problème persiste, contactez Dell (reportez-vous à la section « Contacter Dell » à la page 82).

Le voyant d'alimentation reste allumé en blanc et l'ordinateur ne répond pas : l'écran ne répond plus.

- Appuyez sur le bouton d'alimentation jusqu'à ce que l'ordinateur s'éteigne complètement, puis rallumez-le.
- Si le problème persiste, contactez Dell (reportez-vous à la section « Contacter Dell » à la page 82).

Le voyant d'alimentation clignote en blanc : l'ordinateur est en mode Veille ou l'écran ne répond plus.

- Appuyez sur une touche du clavier, déplacez la souris ou passez un doigt sur la tablette tactile, ou encore appuyez sur le bouton d'alimentation pour reprendre le fonctionnement normal.
- Si l'écran ne répond plus, appuyez sur le bouton d'alimentation et maintenez-le enfoncé jusqu'à ce que l'ordinateur s'éteigne, puis rallumez-le.
- Si le problème persiste, contactez Dell (reportez-vous à la section « Contacter Dell » à la page 82).

Vous subissez des interférences qui gênent la réception sur votre ordinateur : un signal indésirable crée des interférences en interrompant ou en bloquant d'autres signaux. Les sources d'interférences peuvent être les suivantes :

- Rallonges électriques, rallonges clavier et rallonges souris.
- Un trop grand nombre de périphériques raccordés à la même multiprise.
- Plusieurs multiprises branchées à la même prise secteur.

Problèmes liés à la mémoire

Un message « Mémoire insuffisante » s'affiche —

- Enregistrez et fermez tous les fichiers ouverts et quittez les programmes ouverts que vous n'utilisez pas, pour déterminer si ces opérations suffisent à résoudre le problème.
- Consultez la documentation du logiciel pour prendre connaissance des besoins en mémoire minimaux. Si nécessaire, installez de la mémoire supplémentaire (voir le *Guide de maintenance* sur support.dell.com/manuals).
- Réinstallez u les barrettes de mémoire dans leurs connecteurs (voir le *Manuel de maintenance* à l'adresse support.dell.com/manuals).
- Si le problème persiste, contactez Dell (reportez-vous à la section « Contacter Dell » à la page 82).

Vous rencontrez d'autres problèmes de mémoire :

- Exécutez Dell Diagnostics (reportez-vous à la section « Dell Diagnostics » à la page 64).
- Si le problème persiste, contactez Dell (reportez-vous à la section « Contacter Dell » à la page 82).

Blocages et problèmes logiciels

Si l'ordinateur de démarre pas : assurez-vous que l'adaptateur secteur est connecté fermement à l'ordinateur ainsi qu'à la prise secteur.

Un programme ne répond plus fermez-le :

Quittez le programme :

1. Appuyez simultanément sur <Ctrl><Maj><Échap>.
2. Cliquez sur **Applications**.
3. Sélectionnez le programme qui ne répond plus.
4. Cliquez sur **Fin de tâche**.

Un programme se bloque de façon

répétitive : consultez la documentation du logiciel. Si nécessaire, supprimez, puis réinstallez le programme.



REMARQUE : les logiciels sont généralement fournis avec des instructions d'installation qui se trouvent dans la documentation ou sur le CD qui les accompagne.

L'ordinateur ne répond plus ou un écran bleu uni s'affiche :

 **PRÉCAUTION : vous risquez de perdre des données si vous ne parvenez pas à arrêter le système d'exploitation.**

Si vous n'obtenez aucune réponse lorsque vous appuyez sur une touche du clavier ou lorsque vous déplacez le pointeur avec la tablette tactile ou la souris, appuyez sur le bouton d'alimentation et maintenez-le enfoncé pendant au moins 8 à 10 secondes (jusqu'à ce que l'ordinateur s'éteigne), puis redémarrez l'ordinateur.

Un programme est conçu pour une version antérieure du système d'exploitation Microsoft Windows :

Exécutez l'Assistant Compatibilité des programmes. L'Assistant Compatibilité des programmes configure un programme de sorte à ce qu'il s'exécute dans un environnement similaire aux environnements de système d'exploitation de version antérieure de Microsoft Windows.

Pour exécuter l'Assistant Compatibilité des programmes :

1. Cliquez sur **Démarrer**  → **Panneau de configuration** → **Programmes** → **Exécuter des programmes faits pour des versions antérieures de Windows**.
2. Dans l'écran d'accueil, cliquez sur **Suivant**.
3. Suivez les instructions qui s'affichent à l'écran.

Si vous rencontrez d'autres problèmes logiciels :



- Sauvegardez vos fichiers immédiatement.
 - Utilisez un programme de scrutation des virus pour vérifier le disque dur ou les CD.
 - Enregistrez et fermez les fichiers ou les programmes ouverts, et arrêtez l'ordinateur à l'aide du menu **Démarrer** .
 - Consultez la documentation du logiciel ou contactez le fabricant pour obtenir des informations de dépannage :
 - Assurez-vous que le programme est compatible avec le système d'exploitation installé sur votre ordinateur.
 - Assurez-vous que l'ordinateur est conforme aux exigences matérielles requises pour que le logiciel fonctionne. Pour en savoir plus, consultez la documentation du logiciel.
- Assurez-vous que le programme est correctement installé et configuré.
 - Assurez-vous que les pilotes de périphérique n'entrent pas en conflit avec le programme.
 - Si nécessaire, supprimez, puis réinstallez le programme.
 - Prenez note de tout message d'erreur qui s'affiche afin d'obtenir une meilleure aide au dépannage lorsque vous contacterez Dell.

Utilisation des outils de support

Dell Support Center (Centre de support Dell)

Tout le support technique dont vous pouvez avoir besoin, au même endroit.

Le **Dell Support Center** fournit des alertes système, des offres d'amélioration des performances, des informations système et des liens à d'autres outils et services de diagnostics Dell.

Pour lancer l'application, appuyez sur le bouton Dell Support Center  de votre clavier ou cliquez sur **Démarrer**  → **Tous les programmes** → **Dell** → **Dell Support Center** → **Lancer Dell Support Center**.

La page d'accueil du **Dell Support Center** affiche le numéro de modèle de l'ordinateur, le numéro de service, le code de service express, l'état de la garantie et des alertes concernant l'amélioration des performances de l'ordinateur.

La page d'accueil offre également des liens vers les éléments suivants :

PC Checkup — Exécutez le diagnostic du matériel, découvrez quel programme occupe le plus d'espace mémoire sur le disque dur et gardez une trace des modifications apportées à votre ordinateur au quotidien.

Utilitaires PC Checkup

- **Drive Space Manager** (Gestionnaire de l'espace du disque dur) : gérez le disque dur à l'aide d'une représentation visuelle de l'espace utilisé par chaque type de fichier.
- **Performances and Configuration History** (Historique des performances et des configurations) : contrôlez les événements système et les modifications apportées à celui-ci au cours du temps. Cet utilitaire affiche les balayages du matériel, les tests effectués, les modifications apportées au système, les événements critiques et les points de restauration le jour où ils se sont produits.

Detailed System Information (Informations système détaillées) : affichez des informations détaillées sur les configurations du matériel et du système d'exploitation ; accédez aux copies de vos contrats de service, aux informations sur la garantie et aux options de renouvellement de la garantie.

Get Help (Obtenir de l'aide) : Affichez les options de support technique Dell, le support client, les visites et les formations, les outils en ligne, le manuel du propriétaire, les informations sur la garantie, les questions fréquemment posées, etc.

Backup and Recovery (Sauvegarde et restauration) : créez un support de restauration, lancez un outil de restauration et effectuez une sauvegarde de fichier en ligne.

System Performance Improvement

Offers (Offres d'amélioration des performances du système) : découvrez des solutions logicielles et matérielles qui vous aideront à améliorer les performances du système.

Pour en savoir plus sur le **Dell Support Center** et pour télécharger et installer les outils de support disponibles, rendez-vous sur le site **DellSupportCenter.com**.

My Dell Downloads

 **REMARQUE** : My Dell Downloads (Mes téléchargements Dell) peut ne pas être disponible dans votre région

Certains logiciels préinstallés sur votre nouvel ordinateur Dell ne comprennent pas de CD ou DVD de sauvegarde. Ce logiciel est disponible sur le site Web My Dell Downloads. Sur ce site Web, vous pouvez télécharger les logiciels disponibles pour les réinstaller ou créer votre propre support de sauvegarde.

Pour vous enregistrer sur My Dell Downloads et utiliser ce site :

1. Allez sur **DownloadStore.dell.com/media**.
2. Suivez les instructions d'enregistrement affichées, puis téléchargez le logiciel.
3. Réinstallez ou créez un support de sauvegarde du logiciel pour utilisation ultérieure.

Dépanneur des conflits matériels

Si un périphérique n'est pas détecté lors de la configuration du système d'exploitation ou s'il est détecté mais pas correctement configuré, utilisez le **Dépanneur des conflits matériels** pour résoudre cette incompatibilité.

Pour lancer le Dépanneur des conflits matériels :

1. Cliquez sur **Démarrer**  → **Aide et support**.
2. Entrez `dépanneur des conflits matériels` dans le champ de recherche et appuyez sur <Entrée> pour lancer la recherche.
3. Dans les résultats de la recherche, sélectionnez l'option qui décrit le mieux le problème et terminez la procédure de dépannage.

Dell Diagnostics

Si un problème survient sur votre ordinateur, effectuez les vérifications de la section « Problèmes liés à la mémoire » à la page 58 et lancez Dell Diagnostics avant de contacter Dell pour obtenir une assistance technique.

Assurez-vous que le périphérique que vous souhaitez tester s'affiche dans l'utilitaire de configuration du système et qu'il est actif. Pour accéder à l'utilitaire de configuration du système (BIOS), mettez l'ordinateur sous tension (ou redémarrez-le), puis appuyez sur <F2> lorsque le logo Dell apparaît.

Démarrage de Dell Diagnostics

À l'exécution de Dell diagnostics, l'ordinateur appelle le ePSA (Évaluation du système de préamorçage amélioré). Le ePSA comprend une série de tests de diagnostics pour les périphériques tels que carte système, clavier, écran, mémoire, disque dur etc.

1. Mettez votre ordinateur sous tension (ou redémarrez-le).
2. Lorsque le logo DELL apparaît, appuyez immédiatement sur <F12>.

 **REMARQUE** : si vous avez attendu trop longtemps et que le logo du système d'exploitation s'affiche, attendez que le bureau de Microsoft Windows s'affiche, puis arrêtez votre ordinateur et faites une nouvelle tentative.

3. Sélectionnez **Diagnostics** dans le menu de démarrage et appuyez sur <Entrée>.

Répondez à toutes les questions qui s'affichent pendant l'évaluation.

- Si une défaillance de composant est détectée, l'ordinateur s'arrête et émet un signal sonore. Pour arrêter l'évaluation et redémarrer l'ordinateur, appuyez sur <n> ; pour passer au test suivant, appuyez sur <y> ; pour retester le composant défectueux, appuyez sur <r>.

- Si des pannes sont détectées au cours de l'évaluation du système de préamorçage améliorée, notez les codes d'erreur et contactez Dell (pour de plus amples informations, reportez-vous à la section « Contacter Dell » à la page 82).

Si l'évaluation du système ePSA se termine avec succès, le message suivant s'affiche « Do you want to run the remaining memory tests? This will take about 30 minutes or more. Do you want to continue? (Recommended) ». (Aucun problème n'a été détecté sur ce système. Souhaitez-vous exécuter les tests mémoire restants ? Ce processus prendra 30 minutes ou plus. Voulez-vous poursuivre ? (Recommandé)).

Si vous rencontrez des problèmes de mémoire, appuyez sur <y> (o), sinon appuyez sur <n>. Le message suivant s'affiche : « Enhanced Pre-boot System Assessment Complete » (Évaluation du système de préamorçage amélioré terminée) Cliquez sur <Exit> pour redémarrer l'ordinateur.

Restauration du système d'exploitation

Vous pouvez restaurer le système d'exploitation sur votre ordinateur à l'aide des options suivantes :

△ PRÉCAUTION : l'utilisation de l'utilitaire **Dell Factory Image Restore** ou du **disque du système d'exploitation** pour restaurer votre système d'exploitation entraîne la suppression de tous les fichiers de données de l'ordinateur. Si possible, sauvegardez vos fichiers de données avant d'utiliser ces options.

Option	Utiliser
Restauration du système	en premier
logiciel de sauvegarde Dell DataSafe Local Backup	lorsque la restauration du système ne résout pas votre problème
support de restauration du système	lorsque l'échec du système d'exploitation empêche l'utilisation de la restauration du système et du logiciel de sauvegarde Dell DataSafe Local lors de l'installation de l'image d'usine Dell sur un nouveau disque dur
Utilitaire Dell Factory Image Restore	pour restaurer le mode de fonctionnement qu'avait votre ordinateur à l'achat
disque <i>Operating System</i> (Système d'exploitation)	pour réinstaller uniquement le système d'exploitation sur l'ordinateur

 **REMARQUE :** le disque *Operating System* peut être livré séparément.

Restauration du système

L'option Restauration du système intégrée aux systèmes d'exploitation Microsoft Windows permet de restaurer un état antérieur de l'ordinateur (sans affecter les fichiers de données) si les modifications apportées au matériel, aux logiciels ou aux paramètres du système empêchent l'ordinateur de fonctionner correctement. Les modifications apportées à votre ordinateur par la fonction Restauration du système sont complètement réversibles.

△ PRÉCAUTION : sauvegardez régulièrement vos fichiers de données. La fonction Restauration du système ne contrôle pas vos fichiers de données et ne permet pas de les récupérer.

Démarrage de la Restauration du système

1. Cliquez sur **Démarrer** .
2. Saisissez `Restauration du système` dans la zone de recherche, puis appuyez sur <Entrée>.

✎ REMARQUE : la fenêtre **Contrôle de compte d'utilisateur** s'affiche parfois. Si vous êtes administrateur de l'ordinateur, cliquez sur **Continuer**; sinon, contactez l'administrateur pour qu'il effectue l'opération souhaitée.

3. Cliquez sur **Suivant** et suivez les instructions qui s'affichent à l'écran.

Si la fonction Restauration du système n'a pas résolu le problème, vous pouvez annuler la dernière restauration du système.

Annulation de la dernière restauration du système

 **REMARQUE** : avant de procéder à l'annulation de la dernière restauration du système, enregistrez et fermez tous les fichiers ouverts et quittez tous les programmes. Ne modifiez, n'ouvrez ou ne supprimez en aucun cas des fichiers ou des programmes tant que la restauration du système n'est pas terminée.

1. Cliquez sur **Démarrer** .
2. Saisissez `Restauration du système` dans la zone de recherche, puis appuyez sur <Entrée>.
3. Cliquez sur **Annuler ma dernière restauration**, puis sur **Suivant**.

Logiciel de sauvegarde Dell DataSafe Local Backup

 **PRÉCAUTION** : l'utilisation de Dell DataSafe Local Backup pour restaurer le système d'exploitation supprime définitivement tous les programmes et tous les pilotes installés depuis l'achat de l'ordinateur. Préparez des supports de sauvegarde des applications à installer avant d'utiliser le logiciel de sauvegarde Dell DataSafe Local Backup. N'utilisez ce logiciel que si la restauration du système n'a pas résolu le problème rencontré par votre système d'exploitation.

 **PRÉCAUTION** : bien que le logiciel de sauvegarde Dell DataSafe Local Backup soit conçu dans le but de préserver les fichiers de données de votre ordinateur, il vous est recommandé de sauvegarder ces derniers avant d'utiliser Dell DataSafe Local Backup.

 **REMARQUE** : le logiciel Dell DataSafe Local Backup peut ne pas être disponible dans votre région.

 **REMARQUE** : si l'utilitaire Dell DataSafe Local Backup n'est pas disponible sur votre ordinateur, utilisez l'utilitaire Dell Factory Image Restore (reportez-vous à la section « Dell Factory Image Restore » à la page 72) pour restaurer votre système d'exploitation.

Vous pouvez utiliser Dell DataSafe Local Backup pour rétablir l'état de fonctionnement dans lequel se trouvait le disque dur à l'achat de l'ordinateur, tout en conservant les fichiers de données.

L'utilitaire Dell DataSafe Local Backup vous permet de :

- sauvegarder et restaurer votre ordinateur à son état de fonctionnement d'origine
- créer un support de restauration du système

Dell DataSafe Local Backup Basic

Pour restaurer le logiciel d'usine Dell tout en préservant les fichiers de données :

1. Mettez l'ordinateur hors tension.
2. Débranchez tous les périphériques (lecteur USB, imprimante, etc.) connectés à l'ordinateur et retirez tout élément matériel interne récemment ajouté.

 **REMARQUE** : ne débranchez pas l'adaptateur secteur.

3. Mettez l'ordinateur sous tension.
4. Lorsque le logo Dell apparaît, appuyez plusieurs fois sur <F8> pour accéder à la fenêtre **Options de démarrage avancées**.

 **REMARQUE** : si vous avez attendu trop longtemps et que le logo du système d'exploitation s'affiche, attendez que le bureau de Microsoft Windows s'affiche, puis arrêtez votre ordinateur et faites une nouvelle tentative.

Restauration du système d'exploitation

5. Sélectionnez **Réparer votre ordinateur**.
6. Sélectionnez **Dell DataSafe Restore and Emergency Backup** (Utilitaire de restauration et de sauvegarde d'urgence Dell DataSafe) à partir du menu **Options de récupération du système**, puis suivez les instructions affichées.

 **REMARQUE** : le processus de restauration peut prendre une heure ou plus en fonction de la taille des données à restaurer.

 **REMARQUE** : pour plus d'informations, voir l'article 353560 de la base de connaissances sur support.dell.com.

Mise à niveau vers Dell DataSafe Local Backup Professional

 **REMARQUE** : le logiciel de sauvegarde Dell DataSafe Local Backup Professional peut être déjà installé sur votre ordinateur si vous l'avez commandé au moment de l'achat de celui-ci.

Les fonctionnalités supplémentaires de Dell DataSafe Local Backup Professional vous permettent de :

- sauvegarder et restaurer votre ordinateur selon les types de fichiers
- sauvegarder les fichiers sur un périphérique de stockage local
- programmer des sauvegardes automatiques

mettre à jour Dell DataSafe Local Backup Professional :

1. Double-cliquez sur l'icône Dell DataSafe Local Backup  dans la barre d'état système de votre bureau.
2. Cliquez sur **METTRE À NIVEAU MAINTENANT !**.
3. Suivez les instructions qui s'affichent à l'écran.

Support de restauration du système

 **PRÉCAUTION** : bien que le support de restauration du système soit conçu dans le but de préserver les fichiers de données de votre ordinateur, il vous est recommandé de les sauvegarder avant d'utiliser ce support.

Utilisez le support de restauration du système, créé à l'aide de Dell DataSafe Local Backup, pour rétablir l'état de fonctionnement d'origine du disque dur sans affecter les fichiers de données.

Utilisez le support de restauration du système si :

- Un échec du système d'exploitation prévient l'utilisation des options de restauration installées sur votre ordinateur.
- Un échec du disque dur prévient la restauration des données.

Pour restaurer le logiciel d'usine Dell sur votre ordinateur à l'aide du support de restauration du système :

1. Insérez le disque ou la clé USB de restauration du système, puis redémarrez l'ordinateur.
2. Lorsque le logo DELL apparaît, appuyez immédiatement sur <F12>.

 **REMARQUE** : si vous avez attendu trop longtemps et que le logo du système d'exploitation s'affiche, attendez que le bureau de Microsoft Windows s'affiche, puis arrêtez votre ordinateur et faites une nouvelle tentative.

3. Sélectionnez le périphérique d'amorçage approprié dans la liste, puis appuyez sur <Entrée>.
4. Suivez les instructions qui s'affichent à l'écran.

Dell Factory Image Restore

 **PRÉCAUTION** : l'utilisation de Dell Factory Image Restore pour restaurer votre système d'exploitation entraîne la suppression définitive de toutes les données qui figurent sur le disque dur, ainsi que de tous les programmes et tous les pilotes installés depuis l'achat de l'ordinateur. Si possible, sauvegardez les données avant d'utiliser cette option. N'utilisez Dell Factory Image Restore que si la restauration du système n'a pas résolu le problème rencontré par votre système d'exploitation.

 **REMARQUE** : Dell Factory Image Restore n'est pas obligatoirement disponible dans certains pays ou sur certains ordinateurs.

 **REMARQUE** : si Dell Factory Image Restore n'est pas disponible sur votre ordinateur, utilisez Dell DataSafe Local Backup (reportez-vous à la section « Logiciel de sauvegarde Dell DataSafe Local Backup » à la page 68) pour restaurer votre système d'exploitation.

N'utilisez Dell Factory Image Restore qu'en dernier ressort pour restaurer votre système d'exploitation. Cette option restaure le mode de fonctionnement qu'avait le disque dur à l'achat de l'ordinateur. Tous les programmes ou fichiers ajoutés depuis que vous avez reçu votre ordinateur, notamment les fichiers de données, sont définitivement supprimés du disque dur. Les documents, feuilles de calcul, messages électroniques, photos numériques et fichiers de musique constituent les fichiers de données. Si possible, sauvegardez toutes les données avant d'utiliser Dell Factory Image Restore.

Exécution de Dell Factory Image Restore

1. Allumez l'ordinateur.
2. Lorsque le logo Dell apparaît, appuyez plusieurs fois sur <F8> pour accéder à la fenêtre **Options de démarrage avancées**.

 **REMARQUE** : si vous avez attendu trop longtemps et que le logo du système d'exploitation s'affiche, attendez que le bureau de Microsoft Windows s'affiche, puis arrêtez votre ordinateur et faites une nouvelle tentative.

3. Sélectionnez **Réparer votre ordinateur**.

La fenêtre **Options de restauration système** apparaît.

4. Sélectionnez une disposition de clavier, puis cliquez sur **Suivant**.

5. Pour accéder aux options de récupération, connectez-vous en tant qu'utilisateur local. Pour accéder à l'invite de commande, saisissez `administrateur` dans le champ **Nom d'utilisateur**, puis cliquez sur **OK**.

6. Cliquez sur **Dell Factory Image Restore**. L'écran d'accueil de **Dell Factory Image Restore** s'affiche.

 **REMARQUE** : selon votre configuration, vous pouvez être amené à sélectionner **Dell Factory Tools** (Outils usine de Dell), puis **Dell Factory Image Restore**.

7. Cliquez sur **Suivant**.

L'écran **Confirm Data Deletion** (Confirmer la suppression des données) s'affiche.

 **REMARQUE** : si vous souhaitez quitter Dell Factory Image Restore, cliquez sur **Annuler**.

8. Cochez la case pour confirmer le reformatage du disque dur et la restauration des paramètres d'usine du logiciel système, puis cliquez sur **Suivant**.

Le processus de restauration qui démarre peut prendre 5 minutes ou plus. Un message apparaît lorsque la restauration des paramètres d'usine du système d'exploitation et des applications installées en usine est terminée.

9. Cliquez sur **Terminer** pour redémarrer l'ordinateur.

Obtention d'aide

Si vous rencontrez un problème lié à votre ordinateur, procédez de la façon suivante pour diagnostiquer et résoudre le problème :

1. Reportez-vous à la section « Résolution des problèmes » à la page 54 pour obtenir des informations et les procédures relatives au problème que connaît votre ordinateur.
2. Reportez-vous à la section « Dell Diagnostics » à la page 64 pour obtenir les procédures relatives à l'exécution des tests de diagnostic.
3. Remplissez la « Liste de vérification des diagnostics » à la page 81.
4. Utilisez la riche gamme de services en ligne de Dell, sur le site Web de support technique (**support.dell.com**) pour obtenir de l'aide sur les procédures d'installation et de dépannage. Reportez-vous à la section « Services en ligne » à la page 76 pour obtenir une liste plus complète des services de support Dell en ligne.

5. Si les étapes précédentes n'ont pas résolu le problème, reportez-vous à la section « Avant d'appeler » à la page 80.

 **REMARQUE** : contactez le service de support Dell à l'aide d'un téléphone situé à proximité de l'ordinateur pour que le personnel du support puisse vous guider pendant la procédure de dépannage.

 **REMARQUE** : le code de service express des systèmes Dell n'est pas forcément disponible dans votre pays.

Lorsque le système téléphonique automatisé de Dell vous y invite, entrez votre code de service express pour que votre appel soit directement acheminé vers l'équipe de support technique appropriée. Si vous n'avez pas de code de service express, ouvrez le dossier **Accessoires Dell**, double-cliquez sur l'icône **Code de service express** et suivez les instructions.

 **REMARQUE** : certains des services suivants ne sont pas toujours disponibles en dehors des États-Unis. Veuillez contacter votre représentant Dell local pour obtenir des informations sur leur disponibilité.

Support technique et service client

Le service de support Dell est à votre disposition pour répondre à vos questions au sujet du matériel Dell. Nos techniciens de support utilisent des diagnostics sur ordinateur pour fournir rapidement des réponses exactes.

Pour contacter le service de support Dell, reportez-vous à la section « Avant d'appeler » à la page 80 puis consultez les coordonnées de votre région ou rendez-vous sur **support.dell.com**.

DellConnect

DellConnect est un outil d'accès en ligne simple qui permet à un technicien du support technique Dell d'accéder à votre ordinateur via une connexion haut débit, de diagnostiquer le problème et de le résoudre, le tout sous votre supervision. Pour en savoir plus, visitez le site **dell.com/DellConnect**.

Services en ligne

Pour en savoir plus sur les produits et services Dell, rendez-vous sur les sites Web

ci-dessous :

- **dell.com**
- **dell.com/ap** (pays d'Asie et du Pacifique uniquement)
- **dell.com/jp** (Japon uniquement)
- **euro.dell.com** (Europe uniquement)
- **dell.com/la** (pays d'Amérique latine et des Caraïbes)
- **dell.ca** (Canada uniquement)

Le service de support Dell est accessible via les sites Web et les adresses e-mail ci-dessous :

Sites Web du service de support Dell

- **support.dell.com**
- **support.jp.dell.com** (Japon uniquement)
- **support.euro.dell.com** (Europe uniquement)
- **supportapj.dell.com** (Asie Pacifique uniquement)

Adresses électroniques du service de support Dell

- **mobile_support@us.dell.com**
- **support@us.dell.com**
- **la-techsupport@dell.com** (Amérique latine et Caraïbes uniquement)
- **apsupport@dell.com** (pays d'Asie et du Pacifique uniquement)

Adresses électroniques du service marketing et ventes de Dell

- **apmarketing@dell.com** (pays d'Asie et du Pacifique uniquement)
- **sales_canada@dell.com** (Canada uniquement)

FTP (File Transfert Protocol, protocole de transfert de fichiers) anonyme

- **ftp.dell.com**

Connectez-vous en tant qu'utilisateur : `anonymous` (anonyme), puis entrez votre adresse électronique comme mot de passe.

Service d'état des commandes automatisé

Pour vérifier l'état de vos commandes de produits Dell, rendez-vous sur le site **support.dell.com** ou appelez le service d'état des commandes automatisé.

Un enregistrement vous demande les informations nécessaires pour repérer votre commande et en faire un rapport.

Si vous avez un problème lié à votre commande, comme des pièces manquantes ou non adaptées, ou une facturation erronée, contactez le Service client de Dell. Gardez votre facture ou votre bordereau de marchandises à portée de main lorsque vous appelez.

Pour trouver le numéro de téléphone de votre région, reportez-vous à la section « Contacter Dell » à la page 82.

Informations sur les produits

Pour obtenir des informations sur les produits supplémentaires disponibles auprès de Dell ou pour passer commande, rendez-vous sur le site Web de Dell à l'adresse **dell.com**. Pour trouver le numéro de téléphone de votre région ou pour parler à un spécialiste de la vente, reportez-vous à la section « Contacter Dell » à la page 82.

Retour d'articles sous garantie pour réparation ou remboursement

Préparez tous les articles à retourner, pour réparation ou mise en crédit, comme indiqué ci-après :

 **REMARQUE** : avant de renvoyer le produit à Dell, sauvegardez les données du ou des disque(s) dur(s) et de tout autre dispositif de stockage du produit concerné. Retirez toutes les données confidentielles, exclusives ou personnelles, ainsi que tous les supports amovibles, tels que les CD ou cartes PC. Dell ne saurait être tenue pour responsable de vos données confidentielles, exclusives ou personnelles. Dell ne pourra être tenue pour responsable des données perdues ou endommagées, ni des supports amovibles perdus ou endommagés parce qu'ils étaient inclus dans votre envoi.

1. Contactez Dell pour obtenir un numéro d'autorisation, et écrivez-le clairement et de manière évidente sur l'extérieur du colis. Pour trouver le numéro de téléphone de votre région, reportez-vous à la section « Contacter Dell » à la page 82.
2. Joignez une copie de la facture et une lettre décrivant la raison du renvoi.
3. Joignez une copie de la Liste de vérification des diagnostics (reportez-vous à la section « Liste de vérification des diagnostics » à la page 81), qui indique les tests que vous avez exécuté et les messages d'erreur signalés par Dell Diagnostics (reportez-vous à la section « Dell Diagnostics » à la page 64).
4. Joignez tous les accessoires qui doivent accompagner le ou les articles renvoyés (câbles d'alimentation, logiciels, guides, etc.) si le retour est à porter en crédit.

5. Embalquez l'équipement à renvoyer dans son emballage d'origine (ou équivalent).

 **REMARQUE** : les frais d'envoi sont à votre charge. L'assurance des articles retournés vous incombe également et vous acceptez le risque de leur perte au cours de leur acheminement vers Dell. Les envois en contre-remboursement ne sont pas acceptés.

 **REMARQUE** : les retours ne comportant pas les éléments décrits ci-dessus seront refusés à notre quai de réception et vous seront renvoyés.

Avant d'appeler

-  **REMARQUE** : ayez à portée de main votre code de service express lorsque vous appelez. Ce code permet au système d'assistance téléphonique automatisé de Dell de diriger votre appel plus efficacement. Vous pourrez aussi avoir à fournir votre numéro de service.

Trouver votre numéro de service et code de service express

Le numéro de service et le code de service express de votre ordinateur se trouvent sur une étiquette apposée à la face inférieure de votre ordinateur.

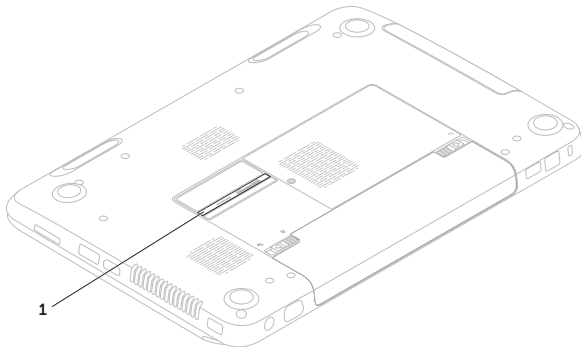

1 Numéro de service et code de service express

N'oubliez pas de renseigner la liste de vérification des diagnostics. Si possible, allumez votre ordinateur avant de contacter Dell pour obtenir une assistance, et appelez d'un téléphone qui se trouve à proximité de votre ordinateur. On pourra vous demander de taper certaines commandes au clavier, de donner des informations détaillées sur le fonctionnement de l'ordinateur ou d'essayer d'autres méthodes de dépannage uniquement possibles sur ce dernier. Assurez-vous que la documentation de l'ordinateur est disponible.

Liste de vérification des diagnostics

- Nom :
- Date :
- Adresse :
- Numéro de téléphone :
- Numéro de service (code-barres situé sur la face inférieure de l'ordinateur) :
- Code de service express :
- Numéro d'autorisation de retour du matériel (s'il vous a été fourni par le support technique de Dell) :
- Système d'exploitation et version :
- Périphériques :
- Cartes d'extension :
- Êtes-vous connecté à un réseau ?
Oui/Non
- Réseau, version et carte réseau :
- Programmes et versions :

Obtention d'aide

Reportez-vous à la documentation de votre système d'exploitation pour déterminer le contenu des fichiers de démarrage du système. Si l'ordinateur est relié à une imprimante, imprimez chaque fichier. Sinon, notez le contenu de chaque fichier avant d'appeler Dell.

- Message d'erreur, code sonore ou code de diagnostic :
- Description du problème et procédures de dépannage que vous avez réalisées :

Contacteur Dell

Clients aux États-Unis, appelez le 800-WWW-DELL (800-999-3355).



REMARQUE : si vous n'avez pas de connexion Internet active, reportez-vous à votre facture, votre bordereau de marchandises ou au catalogue produit de Dell pour trouver les coordonnées.

Dell met à la disposition des clients plusieurs options de support et services en ligne ou par téléphone. La disponibilité varie selon les pays et les produits, et certains services peuvent ne pas être disponibles dans votre région.

Pour contacter le service des ventes, du support technique ou clientèle de Dell :

1. Visitez le site **dell.com/ContactDell**.
2. Sélectionnez votre pays ou région.
3. Sélectionnez le service ou le support qui correspond à vos besoins.
4. Choisissez la méthode qui vous convient pour contacter Dell.

Recherche d'informations et de ressources supplémentaires

Pour :

réinstaller votre système d'exploitation

exécuter un programme de diagnostics pour votre ordinateur

réinstaller le logiciel système

plus d'informations sur le système d'exploitation et les fonctions de Microsoft Windows

trouver votre numéro de service/code de service express : vous aurez besoin du numéro de service pour identifier votre ordinateur sur le site Web **support.dell.com** ou pour contacter le support technique

Voir :

« Support de restauration du système » à la page 71

« Dell Diagnostics » à la page 64

« My Dell Downloads » à la page 63

support.dell.com

dessous de votre ordinateur « Dell Support Center (Centre de support Dell) » à la page 62

Pour :

mettre à niveau l'ordinateur avec de nouveaux composants ou des composants supplémentaires comme un nouveau disque dur

réinstaller ou remplacer une pièce usée ou défectueuse

trouver des informations sur les pratiques de sécurité conseillées pour votre ordinateur consulter les informations sur les garanties, les termes et conditions (États-Unis uniquement), les consignes de sécurité, les informations sur les réglementations, les informations relatives à l'ergonomie, ainsi que le contrat de licence pour utilisateur final

Voir :

le *Manuel de maintenance* à l'adresse **support.dell.com/manuals**



REMARQUE : dans certains pays, l'ouverture de l'ordinateur et le remplacement de certaines pièces peuvent invalider la garantie. Vérifiez votre garantie et les règles de retour d'articles avant d'intervenir sur votre ordinateur.

les documents de sécurité et les documents concernant les réglementations livrés avec l'ordinateur, ainsi que la page d'accueil Conformité aux réglementations sur le site **dell.com/regulatory_compliance**

Pour :

trouver des pilotes et téléchargements ;
fichiers « Lisez-moi »

accéder au support technique et à l'aide sur
les produits

vérifier l'état de votre commande de
nouveaux articles

trouver des solutions et des réponses aux
questions courantes



trouver des informations concernant les
mises à jour de dernière minute portant sur
des modifications techniques de l'ordinateur
ou trouver des informations techniques
avancées concernant le matériel (pour les
techniciens et utilisateurs expérimentés)

Voir :

support.dell.com

Caractéristiques

Cette section fournit des informations de base qui peuvent vous servir au cours de la configuration, de la mise à jour des pilotes et de la mise à niveau de l'ordinateur.

 **REMARQUE** : les offres peuvent varier selon les régions. Pour en savoir plus sur la configuration de l'ordinateur, voir la section **Informations système détaillées** du Dell Support Center. Pour lancer le Dell Support Center, cliquez sur **Démarrer**  → **Tous les programmes** → **Dell** → **Dell Support Center** → **Lancer Dell Support Center**.

Modèle de l'ordinateur

Dell Inspiron N5110

Informations sur l'ordinateur

Jeu de puces du système	Mobile Intel 6 Series
Types de processeur	Intel Core i3
	Intel Core i5
	Intel Core i7
	Intel Pentium Dual Core

Mémoire

Connecteur du module de mémoire	Deux connecteurs SODIMM accessibles à l'utilisateur
Capacités du module de mémoire	1 Go, 2 Go et 4 Go
Mémoire minimale	2 Go
Mémoire maximale	8 Go

Mémoire

Configurations mémoire possibles 2 Go, 3 Go, 4 Go, 6 Go et 8 Go

Type de mémoire SODIMM DDR3
1333 kHz

 **REMARQUE** : pour obtenir des instructions sur la mise à niveau de la mémoire, reportez-vous au *Guide de maintenance* sur support.dell.com/manuals.

Connecteurs

Audio un connecteur d'entrée microphone et un connecteur stéréo pour casque/haut-parleurs

Mini-carte un logement de mini-carte pleine hauteur (en option)
un logement de mini-carte mi-hauteur

Connecteur HDMI un connecteur à 19 broches

Carte réseau un connecteur RJ45

Connecteurs

USB	un connecteur à 4 broches conforme à la norme USB 2.0 deux connecteurs à quatre broches conformes à la norme USB 3.0
Vidéo	un connecteur à 15 trous
eSATA	un connecteur combiné eSATA/USB à 7 broches/4 broches avec PowerShare
Lecteur de carte multimédia	logement 8-en-1

Lecteur de carte multimédia

Cartes prises en charge	Carte mémoire Secure Digital (SD) Capacité étendue Secure Digital (SDXC) Carte Secure Digital Haute Capacité (SDHC) Memory Stick (MS) Memory Stick PRO (MS-PRO)
	Carte MultiMedia Card (MMC) Carte MultiMedia Card plus (MMC+) Carte xD-Picture

Clavier

Nombre de touches	86 (États-Unis et Canada), 87 (Europe), 90 (Japon) ou 87 (Brésil)
-------------------	---

Caractéristiques

Communications

Modem (optionnel)	Modem USB V.92 56 K externe
Carte réseau	LAN Ethernet 10/100 sur la carte système
Sans fil	WLAN, WWAN (optionnel), WiMax/Wi-Fi abgn/agn et technologie sans-fil Bluetooth (optionnel)/ WiDi (optionnel)

Audio

Contrôleur audio	IDT 92HD87
Haut-parleurs	2 x 2 Watt
Réglage du volume	Menus des programmes et boutons de commande multimédia

Vidéo

Discrète :	
Contrôleur vidéo	AMD Radeon HD 6470M/7450M NVIDIA GeForce GT 525M
Mémoire vidéo	DDR3 512 Mo/1 Go
UMA :	
Contrôleur vidéo	Intel HD Graphics 3000
Mémoire vidéo	jusqu'à 1,6 Go de mémoire partagée

Caméra

Résolution de la caméra	1.0 mégapixel
Type de caméra	écran panoramique HD
Résolution vidéo	1280 x 720

Écran

Type	WLED HD avec TrueLife 15,6 pouces
Dimensions :	
Hauteur	193,54 mm (7,62 pouces)
Largeur	344,23 mm (13,55 pouces)
Diagonale	396,42 mm (15,60 pouces)
Résolution maximale	1366 x 768
Taux de rafraîchissement	60 Hz
Angle de fonctionnement	0 ° (fermé) à 135 °
Angle de vue horizontal	40/40
Angle de vue vertical	15/30 (H/L)
Taille de pixel	0,252 mm x 0,252 mm

Tablette tactile

Résolution de position X/Y (mode Table graphique)	240 cpi
Taille :	
Hauteur	56 mm (2,20 pouces)
Largeur	100 mm (3,94 pouces)

Batterie

Lithium ion « SMART » 6 cellules	
Hauteur	22,80 mm (0,90 pouce)
Largeur	214 mm (8,43 pouces)
Profondeur	57,64 mm (2,27 pouces)
Poids	0,34 kg (0,75 livre)

Caractéristiques

Batterie

lithium ion « SMART » 9 cellules	
Hauteur	22,80 mm (0,90 pouce)
Largeur	214 mm (8,43 pouces)
Profondeur	78,76 mm (3,10 pouces)
Poids	0,52 kg (1,15 livre)
Tension	11,1 VCC
Durée approximative de la charge	4 heures (lorsque l'ordinateur est éteint)
Durée de fonctionnement	L'autonomie de la batterie varie en fonction des conditions de fonctionnement
Pile bouton	CR-2032

Caractéristiques physiques

Hauteur	30,70 mm à 35,28 mm (1,21 pouce à 1,39 pouce)
Largeur	376 mm (14,8 pouces)
Profondeur	260,20 mm (10,24 pouces)
Poids (avec une batterie 6 éléments et un lecteur optique)	configurable à moins de 2,54 kg (5,40 livres)

Adaptateur secteur

 **REMARQUE** : utilisez exclusivement les adaptateurs secteur indiqués pour votre ordinateur. Pour en savoir plus, consultez les consignes de sécurité qui accompagnent votre ordinateur.

Tension d'entrée	100 à 240 VCA
Courant d'entrée (maximal)	1,5 A/1,6 A/1,7 A/ 2,3 A/2,5 A
Fréquence d'entrée	50-60 Hz
Alimentation de sortie	65 W/90 W/130 W
Courant de sortie :	
65 W	3,34 A
90 W	4,62 A
130 W	6,7 A

Adaptateur secteur

Tension de sortie
nominale 19,5 V CC

Plage de températures :

Fonctionnement	0 à 40 °C (32 à 104 °F)
Entreposage	-40 à 70 °C (-40 à 158 °F)

Environnement de l'ordinateur

Plage de températures :

Fonctionnement	0 à 35 °C (32 à 95 °F)
Entreposage	-40 à 65 °C (-40 à 149 °F)

Environnement de l'ordinateur

Humidité relative (maximale) :

Fonctionnement 10 à 90 % (sans condensation)

Entreposage 5 à 95 % (sans condensation)

Vibration maximale (avec un spectre de vibration aléatoire simulant l'environnement utilisateur) :

Fonctionnement 0,66 GRMS

À l'arrêt 1,30 GRMS

Environnement de l'ordinateur

Chocs maximaux (en fonctionnement – mesurés avec Dell Diagnostics en cours d'exécution sur le disque dur et une demi-impulsion sinusoïdale de 2 ms. Également mesurés à l'arrêt, avec le disque dur en position de repos et une demi-impulsion de 2 ms) :

Fonctionnement 110 G

À l'arrêt 160 G

Altitude (maximale) :

Fonctionnement –15,2 à 3 048 m
(–50 à 10 000 pieds)

Entreposage –15,2 à 10 668 m
(–50 à 35 000 pieds)

Niveau de contamination aérienne G2 ou moins, selon la définition ISA-S71.04-1985

Annexe

Informations concernant la Norme Officielle Mexicaine (NOM - pour le Mexique uniquement)

Les informations suivantes sont fournies sur le ou les appareils décrits dans ce document, conformément aux exigences de la Norme Officielle Mexicaine (NOM) :

Importateur :

Dell México S.A. de C.V.

Paseo de la Reforma 2620 – Flat 11°

Col. Lomas Altas

11950 México, D.F.

Numéro de modèle réglementaire	Tension	Fréquence	Consommation électrique	Tension de sortie	Intensité de sortie
P17F	100-240 VCA	50-60 Hz	1,5 A/1,6 A/ 1,7 A/2,3 A/2,5 A	19,5 VCC	3,34 A/4,62 A/ 6,7 A

Pour en savoir plus, consultez les informations de sécurité accompagnant votre ordinateur.

Pour des pratiques de sécurité d'excellence supplémentaires, reportez-vous au site dell.com/regulatory_compliance.

Index

A

adresses e-mail

pour le support technique **76**

aide

obtention d'aide et de support **74**

appelez Dell **80**

C

caractéristiques **87**

carte SIM **12**

CD, lecture et création **50**

configuration, avant de commencer **5**

connecter(connexion)

à Internet **17**

connecteur eSATA **23**

connecteur HDMI **23**

connexion de réseau sans fil

problèmes **55**

connexion FTP, anonyme **76**

connexion Internet **17**

connexion réseau

réparation **56**

contacter Dell en ligne **82**

D

DataSafe Local Backup

Basic **69**

Professional **70**

DellConnect **75**

Dell Factory Image Restore **72**

Dell Stage **52**

Dell Support Center **62**

dépanneur des conflits matériels **64**

DVD, lecture et création **50**

E

expédition de produits
pour retour ou réparation **78**

F

FAI
fournisseur d'accès Internet **17**
fonctions logicielles **50**
fonctions numériques de l'ordinateur **50**

G

gestes
Tablette tactile **36**

L

lecteur optique
trou d'éjection d'urgence **40**
utiliser **40**

liste de vérification des diagnostics **81**

M

multiprises, utilisation **6**

N

numéro de service
localisation **80**

O

options de réinstallation du système **66**
ordinateur, configuration **5**

P

pilotes et téléchargements **86**
problèmes d'alimentation, résolution **56**
problèmes de mémoire
résolution **58**
problèmes logiciels **59**

Index

problèmes matériels

diagnostics **64**

problèmes, résolution **54**

produits

informations et achat **77**

R

recherche d'informations supplémentaires **84**

réseau câblé

câble réseau, branchement **7**

réseau sans fil

connexion **14**

résolution des problèmes **54**

ressources, recherche **84**

restauration de l'image d'usine **72**

retours d'articles sous garantie **78**

S

sauvegarde et restauration **51**

service client **75**

sites de support

internationaux **75**

Support de restauration du système **71**

support e-mail addresses **76**

System Restore **67**

T

Tablette tactile

gestes **36**

U

Utilisation du trou d'éjection d'urgence **40**

V

ventilation, maintien **5**

ventilation, permettre **5**

Voyant d'activité du disque dur **29**

voyant d'alimentation **29**

voyant d'état de la batterie **29**

W

Windows

Assistant Compatibilité des programmes
60

Windows Mobility Center **39**

Imprimé en Chine.
Imprimé sur du papier recyclé.

www.dell.com | support.dell.com



OPRYPNA03